

DRZWI WEJŚCIOWE
cennik I – 2026

*Polcam
Przebieg
Sprawki*



SPIS TREŚCI

Kolorystyka drzwi	4	Linia Pełne	90
Przeszklenia	6	Linia Klasyczne	100
Nowości	8	Linia DUO COLOR	110
Porównanie modeli drzwi	9	Drzwi na wymiar	112
Modele drzwi	12	Dwukolor, RAL	113
Drzwi Panelowe	22	Dostawki	114
Opaska dekoracyjna	24	88 Moderno	117
Wzory drzwi	28	Naświetla	128
Linia Retro	34	Klamki	132
Linia Classic	38	Pochwyty	134
Linia Gold	44	Pochwyty wpuszczane	138
Linia Lamella	48	Wkładki	141
Linia Natural	52	Aksesoria za dopłatą	142
Linia Loft	56	Sposoby otwierania	148
Linia Perfekt	60	Moduły SMART	149
Linia Glass View	66	Rozwiązania SMART	150
Linia Glass	70	Informacje techniczne	152
Linia Silver	74	Tabela wymiarów	158
Linia Aplikacja	84		

WSPÓŁCZYNNIKI PRZENIKALNOŚCI CIEPLNEJ U_d

RODZAJ SKRZYDŁA	OŚCIEŻNICA	RODZAJ PROGU	88 MODERNO	90 SUPERTHERM	75 PASSIVE	75 PLUS	54 PLUS	54 STANDARD	65 PANELOWE	54 AKUSTYCZNE	54 PRO INVEST
PEŁNE	ALU	ALU	0,8	0,78	1,0	1,04	1,13	–	–	–	–
	PASSIVE	ALU	–	0,55	0,68	0,86	–	–	–	–	–
		WPC	–	–	0,57	0,81	–	–	–	–	–
	DS,DSL	ALU	–	–	0,98	1,05	1,1	–	–	–	–
	NT	ALU	–	–	0,88	1,07	1,09	–	–	–	–
		WPC	–	–	0,85	0,93	–	–	–	–	1,18
	S15/75	ALU	–	–	–	1,15	–	–	–	–	–
WPC		–	–	–	0,98	–	–	–	–	–	
10, 11, 15/54,16/54	ALU	–	–	–	–	–	1,2	1,3	1,0	1,3	1,3
PRZESZKLONE	ALU	ALU	0,88	0,9	1,18	1,2	1,33	–	–	–	–
	PASSIVE	ALU	–	0,72	0,79	1,0	–	–	–	–	–
		WPC	–	–	0,75	0,98	–	–	–	–	–
	DS,DSL	ALU	–	–	1,1	1,20	1,28	–	–	–	–
	NT	ALU	–	–	1,0	1,23	1,29	–	–	–	–
		WPC	–	–	0,98	1,1	–	–	–	–	–
	S15/75	ALU	–	–	–	1,25	–	–	–	–	–
WPC		–	–	–	1,2	–	–	–	–	–	
10, 11, 15/54	ALU	–	–	–	–	–	1,3	1,4	–	–	

Drzwi spełniają wymogi dofinansowania programów



Czyste powietrze



Ciepłe mieszkanie



Zakład produkcyjny KMT
w Kobylnicy koło Słupska

JESTEŚMY SILNĄ RODZINNĄ FIRMĄ

Blisko 60 lat na rynku, doświadczenie w branży oraz pasja plasują markę KMT w czołówce producentów stolarki otworowej w Polsce. Nasze stałe doskonalenie produktów, linii produkcyjnych, a także najwyższa jakość stosowanych materiałów sprawia, że jesteśmy wiarygodnym partnerem biznesowym, a nasze produkty spełniają najwyższe oczekiwania Klientów.

Tworzymy optymalne rozwiązania, wyznaczamy trendy na rynku, a nasze wyroby zawsze produkowane są z największą starannością i dbałością o szczegóły.

Nowoczesny zakład produkcyjny KMT wytwarza drzwi stalowe, drzwi aluminiowe, bramy garażowe oraz okna PCV i aluminiowe.

Historia powstawania przedsiębiorstwa sięga 1967 roku. Podwaliną budowy marki był mały zakład ślusarski, który dzięki pasji, wytrwałości i pracowitości jego twórcy Zenona Szymaniuka oraz synów Dariusza i Artura, a teraz także wnuków, osiągnął pozycję lidera na rynku krajowym.

Wiele lat pracy poświęconej konstruowaniu, produkcji i sprzedaży elementów dla budownictwa, pozwoliło zdobyć doświadczenie, dzięki któremu wyroby marki KMT zyskują aprobatę najbardziej wymagających Klientów. Nasza wieloletnia współpraca z dostawcami oferującymi tylko najlepsze materiały sprawia, że produkty naszej marki gwarantują wieloletnie zadowolenie Klientów. Zbudowana sieć dystrybucji na terenie całego kraju obejmuje sklepy budowlane, hurtownie, salony oraz firmy monterskie. Wysoki poziom naszych usług gwarantowany jest przez zaangażowanie każdego pracownika oraz ciągłe doskonalenie się marki KMT.



Salon firmowy KMT w Kobylnicy

KOLORYSTYKA DRZWI

STALOWYCH

KOLORY PODSTAWOWE

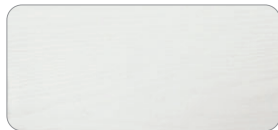

BIAŁY STRUKTURA

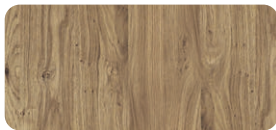

WINCHESTER

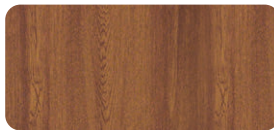

ZŁOTY DĄB



ORZECH CIEMNY

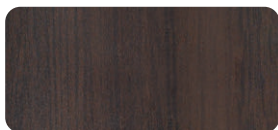

DĄB CIEMNY

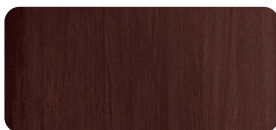

MAHOŃ

KOLORY DODATKOWE

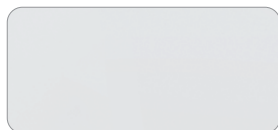

BIAŁY GŁADKI



DĄB BIELONY



DĄB TURNER

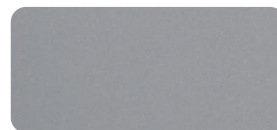

SZARY



GRAFIT METALIK



ANTRACYT QUARTZ



ANTRACYT GŁADKI

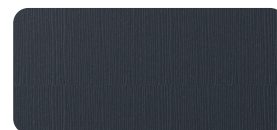

ANTRACYT STRUKTURA

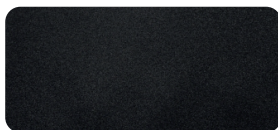

CZARNY MAT

UWAGA! Używane przez nas laminaty drewnopodobne mogą różnić się nieco od siebie wzorem usłojenia, barwą czy strukturą. Różnice te jednak mieszczą się w granicach cech charakterystycznych dla odwzorowanego gatunku drewna, dlatego nie mogą stanowić podstaw do reklamacji.

Należy pamiętać, że nie wszystkie kolory dostępne są dla wszystkich wzorów. Stosujemy wysokiej jakości laminaty odporne na czynniki atmosferyczne. Wzorniki kolorów są dostępne u partnerów handlowych KMT. Ze względu na warunki druku i produkcji mogą wystąpić różnice kolorów i struktury pomiędzy zdjęciami, a oryginalnymi produktami.

KOLORYSTYKA DRZWI

PANELOWYCH



DĄB SONOMA



SANREMO EICHE

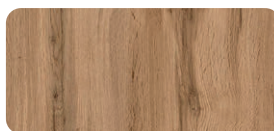

WOTAN EICHE



EVOKE

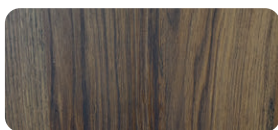

DĄB CATANIA

KOLORYSTYKA DRZWI

STALOWYCH I ALUMINIOWYCH

KOLORY RAL STRUKTURA SAHARA



RAL 9010



RAL 1015



RAL 1001



RAL 1019

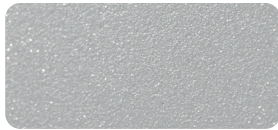

RAL 9006

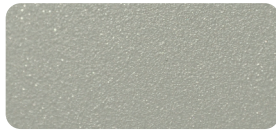

RAL 9007



RAL 1033



RAL 1005



RAL 2000



RAL 4009

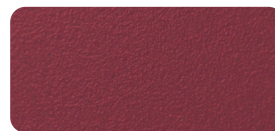

RAL 4002

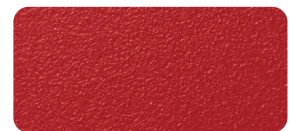

RAL 3020



RAL 3011



Corten Steel



RAL 8017 | **NOWOŚĆ**



RAL 5014 | **NOWOŚĆ**

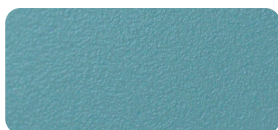

RAL 5024

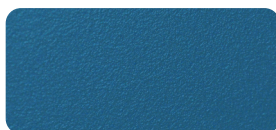

RAL 5007



RAL 5002

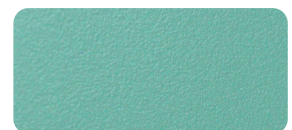

RAL 6034

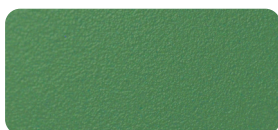

RAL 6011

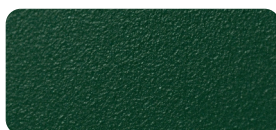

RAL 6005



Grey sparkle



RAL 7016



RAL 7021 | **NOWOŚĆ**

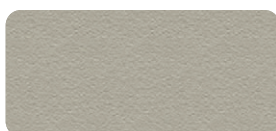

RAL 7032 | **NOWOŚĆ**



RAL 7033

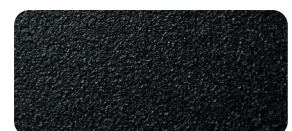

RAL 9005



Pozostałe kolory RAL dostępne*
za dopłatą 600 zł netto

Możliwość wyboru skrzydła i ościeżnicy w innym kolorze bez dopłaty. Dotyczy kolorów podstawowych, dodatkowych i RAL struktura Sahara.

*Kolory RAL dostępne w systemie B2B.
Możliwość wykonania drzwi we wszystkich kolorach RAL po konsultacji z biurem.

PRZESZKLENIA



Przezroczysta
dostępna P4*



Reflex



Mleczna
dostępna P4*



Mleczna 01
dostępna P4*



Glass View
Przezroczysta
Nie dotyczy Moderno



Glass View
Mleczna
Nie dotyczy Moderno



Glass View Grafit
Barwiona
Nie dotyczy Moderno

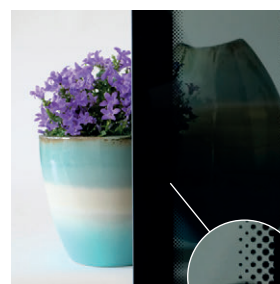

Grafit Perfekt
Nie dotyczy Moderno



Loft A Przezroczysta
dostępna P4*
Nie dotyczy Moderno



Loft A Mleczna
dostępna P4*
Nie dotyczy Moderno



Loft A Grafit Barwiona
Nie dotyczy Moderno



Lustro Weneckie
dostępna P4*



Mozaika Przezroczysta
linia Classic, Retro



Mozaika Przezroczysta 6s
linia Klasyczne



Mozaika Czarna
linia Classic, Retro



Mozaika Czarna 6s
linia Klasyczne

Zdjęcia przedstawiają przezroczystość pakietów szybowych. Należy pamiętać, że ze względu na technologię produkcji jak i jakość wydruku mogą nieznacznie różnić się od oryginalnego produktu. Warunkiem koniecznym do uzyskania efektu lustra weneckiego jest odpowiednie natężenie światła, co oznacza, że pomieszczenie za lustrem musi być oświetlone słabiej.

W liniach drzwi PERFEKT, LOFT, GLASS VIEW, CLASSIC, RETRO, NATURAL, SILVER z czarną ramką oraz w szybach grafit barwiona, grafit dark, mozaika czarna, dekor czarny, ramki międzyszybowe występują w kolorze czarnym. Pozostałe wzory oraz naświetla posiadają w standardzie ramki w kolorze szarym. Za dopłatą możliwy jest wybór ramek w kolorze czarnym.

Wszystkie pakiety szybowe w drzwiach i naświetlach posiadają ciepłe ramki międzyszybowe, dzięki czemu redukują straty ciepła budynku. Zastosowana w ramach stal szlachetna sprawia, że szyba zespolona jest stabilniejsza i szczelniejsza.

Wszystkie szyby w ofercie są szymbami hartowanymi



Dekor Czarny
linia Classic



Dekor Przezroczysty
linia Classic



Diament 1s, 5s, 5ds, 6s

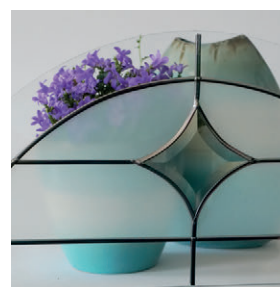

Diament 2s



Grafit Barwiona



Grafit Dark



Mozaika Marokańska
Czarna
linia Retro



Mozaika Marokańska
Przezroczysta
linia Retro

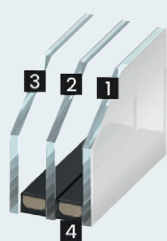

BUDOWA PAKIETU SZYBOWEGO

- 1 Szyba hartowana bezpieczna
- 2 Szyba standard dzieląca komory
- 3 Szyba hartowana bezpieczna
- 4 Ciepła ramka dystansowa w kolorze czarnym lub szarym



BUDOWA PAKIETU SZYBOWEGO P4

- 1 Szyba P4 składa się z dwóch tafli szkła o grubości 4 mm
- 2 Szyba standard dzieląca komory (np. mleczna)
- 3 Szyba hartowana bezpieczna
- 4 Ciepła ramka dystansowa w kolorze czarnym lub szarym

BUDOWA PAKIETU SZYBOWEGO W DRZWIACH MODERNO

Z RAMKĄ INOX DWUSTRONNĄ

Dotyczy wzorów drzwi MODERNO: M104, M105, M124

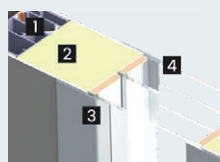

- 1 Profil aluminiowy - 5 komór
- 2 Piana poliuretanowa PUR
- 3 Ramka zewnętrzna inox
- 4 Ramka wewnętrzna inox

SZYBY WPUSZCZANEJ

Dotyczy wzorów drzwi MODERNO: M106, M107, M108, M109, M110, M111

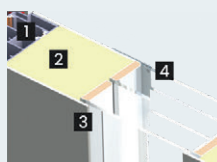

- 1 Profil aluminiowy - 5 komór
- 2 Piana poliuretanowa PUR
- 3 Szyba bezpieczna wpuszczana
- 4 Ramka wewnętrzna inox

NOWOŚCI

NOWA LINIA RETRO

str. 34



NOWE POCHWYTY

- RETRO
- Z PODŚWIETLENIEM LED
- P3, P4, P5

str. 134

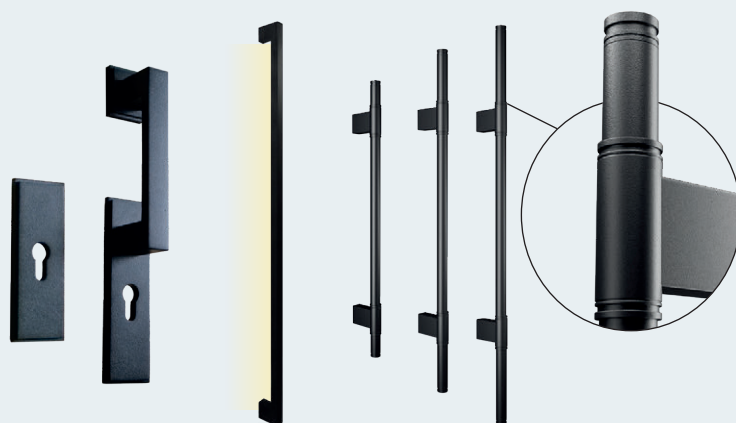

NOWE KOLORY RAL

str. 5

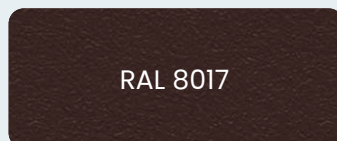

RAL 8017

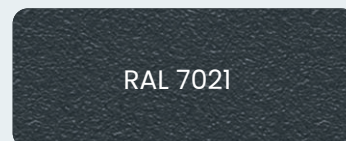

RAL 7021

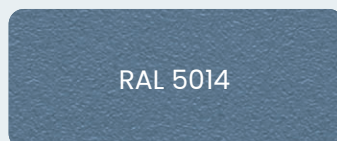

RAL 5014

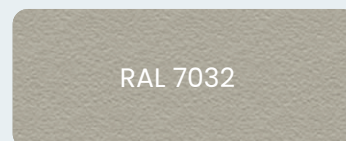

RAL 7032

75 PLUS NA WYMIAR

Z OŚCIEŻNICĄ ALU/75,
DS/75, DSL/75

str. 112

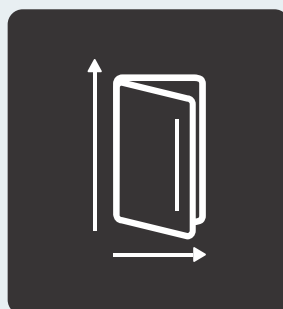

MODELE DRZWI

ZEWNĘTRZNYCH

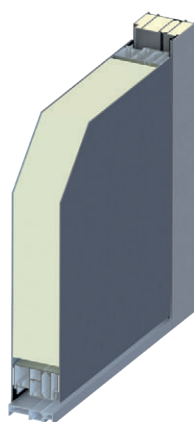











88 MODERNO



90 SUPERTHERM



75 PASSIVE

 Poszycie	plaszcz aluminiowy	plaszcz stalowy	plaszcz stalowy
 Grubość skrzydła	88 mm	90 mm	75 mm
 Wypełnienie	piana poliuretanowa	piana poliuretanowa	piana poliuretanowa
 Izolacyjność termiczna	Ud od 0,8 W/(m ² K)	Ud od 0,55 W/(m ² K)	Ud od 0,57 W/(m ² K)
 Izolacja akustyczna	-	32 dB***	32 dB***
 Klasa antywłamaniowa	-	*RC2	*RC2
 Bezpieczeństwo	zasuwnica wielopunktowa GU automatyczna	zasuwnica wielopunktowa GU automatyczna	zamek listwowo hakowy klasy 4 z blokadą klamki
 Spełniają wymogi dofinansowania	„Czyste powietrze” „Ciepłe mieszkanie”	„Czyste powietrze” „Ciepłe mieszkanie”	„Czyste powietrze” „Ciepłe mieszkanie”
 Liczba przylg	4 przylgi skrzydło zlicowane z ościeżnicą	4 przylgi	4 przylgi/ 3 przylgi
 Drzwi na wymiar	dostępne do 2403 mm	-	dostępne do 2380 mm
 Cena	już od 7935 zł**	już od 5046 zł**	już od 4074 zł**

*Opcja za dopłatą

**Cena dotyczy kompletnych drzwi we wzorze płaskim (skrzydło, ościeżnica, próg, klamka, wkładki)

***Dotyczy drzwi pełnych o standardowym wymiarze

MODELE DRZWI

ZEWNĘTRZNYCH

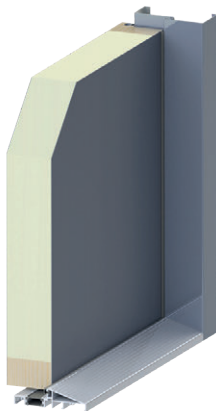

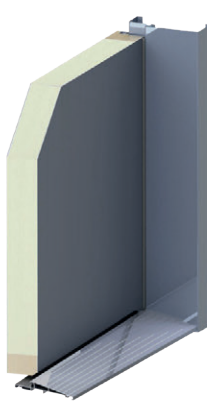

75 PLUS



54 PLUS



54 STANDARD

	Poszycie	plaszcz stalowy	plaszcz stalowy	plaszcz stalowy
	Grubość skrzydła	75 mm	54 mm	54 mm
	Wypełnienie	piana poliuretanowa	piana poliuretanowa	spieniony polistyren
	Izolacyjność termiczna	Ud od 0,81 W/(m ² K)	Ud od 1,09 W/(m ² K)	Ud od 1,3 W/(m ² K)
	Izolacja akustyczna	32 dB***	30 dB***	29 dB***
	Klasa antywłamaniowa	*RC2 (dotyczy zamka listwowego)	*RC2, RC3	-
	Bezpieczeństwo	3 zamki wielopunktowe klasy 4 *Zamek listwowy hakowy klasy 4 z blokadą klamki	3 zamki wielopunktowe klasy 4/klasy 5 *Zamek listwowy hakowy klasy 4 z blokadą klamki	2 zamki wielopunktowe klasy 4
	Spełniają wymogi dofinansowania	„Czyste powietrze” „Ciepłe mieszkanie”	„Czyste powietrze” „Ciepłe mieszkanie”	-
	Liczba przyłgi	4 przyłgi/ 3 przyłgi	3 przyłgi	3 przyłgi
	Drzwi na wymiar	dostępne do 2380 mm	-	-
	Cena	już od 3324 zł**	już od 2394 zł**	już od 2134 zł**

*Opcja za dopłatą

**Cena dotyczy kompletnych drzwi we wzorze płaskim (skrzydło, ościeżnica, próg, klamka, wkładki)

***Dotyczy drzwi pełnych o standardowym wymiarze

MODELE DRZWI

WEWNĘTRZNYCH

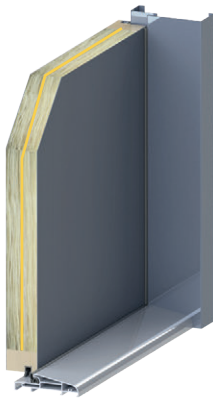

54 AKUSTYCZNE



54 P.POŻ.



54 PROINVEST

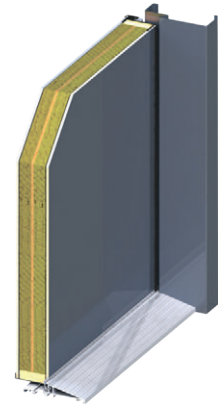

65 PANELOWE

plaszcz stalowy

plaszcz stalowy

plaszcz stalowy

plaszcz z płyty z włókien drewnianych pokryty folią ozdobną + aluminium

54 mm

54 mm

54 mm

65 mm

panel akustyczny

płyta skalnej
wełny mineralnej

panel akustyczny

panel akustyczny

Ud od **1,18** W/(m²K)

-

Ud od **1,3** W/(m²K)

Ud od **1,0** W/(m²K)

43 dB

32 dB

43 dB

39 dB

*RC2
(otwieranie do wewnątrz)

*RC2

*RC2, RC3

w trakcie badań

3 zamki wielopunktowe
klasy 4

2 zamki wielopunktowe
klasy 4

zamek listwowy
hakowy klasy 4

2 zamki wielopunktowe
klasy 4

„Ciepłe mieszkanie”

-

„Ciepłe mieszkanie”

„Ciepłe mieszkanie”

3 przyłgi

3 przyłgi

3 przyłgi

3 przyłgi

-

-

-

-

już od **2804 zł****

już od **3199 zł****

już od **2845 zł**** AKU
już od **3435 zł**** P.POŻ

już od **3250 zł****

*Opcja za dopłatą

**Cena dotyczy kompletnych drzwi we wzorze płaskim (skrzydło, ościeżnica, próg, klamka, wkładki)
W drzwiach przeciwpożarowych wymagany samozamykacz, opcja za dopłatą str. 144

ALUMINIOWE

-  Ud od 0,8
-  88 mm
-  pianą poliuretanową
-  aluminiowy płaszcz zlicowany z ościeżnicą
-  „Czyste powietrze”

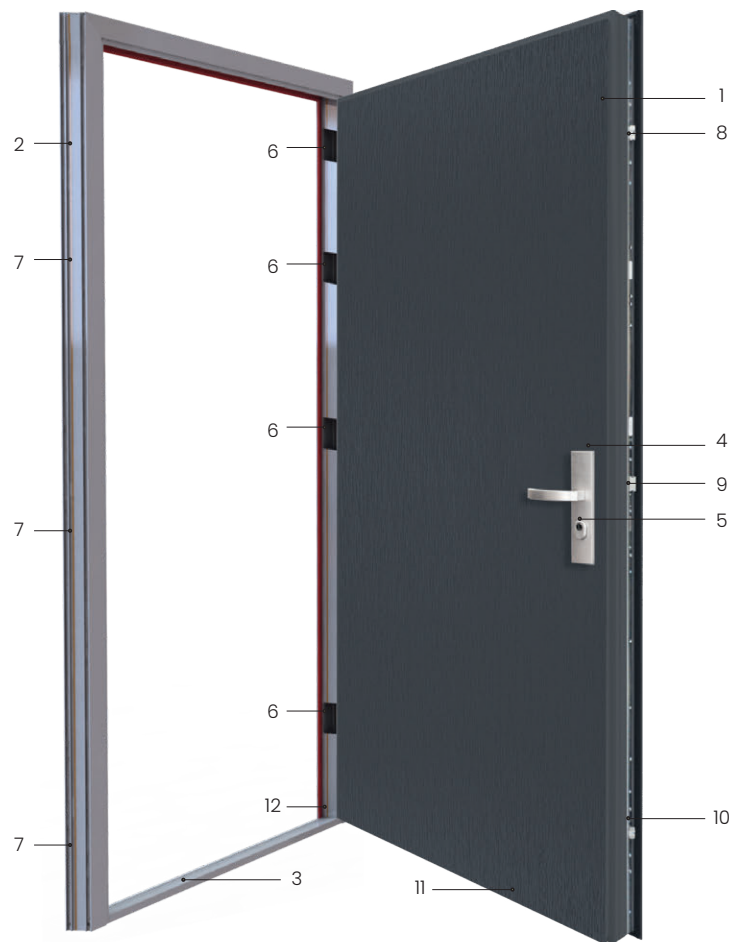

UWAGA

Zalecamy montaż drzwi w wersji otwieranej na zewnątrz.

Montaż drzwi otwieranych do wewnątrz należy wykonywać tylko we wnękach całkowicie osłaniających wejście przed opadami atmosferycznymi.

Wymagane całkowite zadaszenie.

WYPOSAŻENIE PODSTAWOWE ZAWARTE W CENIE WP

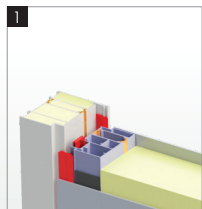

1 Wypełnienie skrzydła wkład z piany poliuretanowej



2 Ościeżnica ALU/88 czterokomorowa **wypełniona pianą**

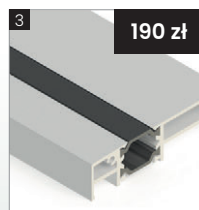

3 Próg aluminiowy z przekładką termiczną PCW



4 Klamka GAMA z zabezpieczeniem antyrozwierceniowym



5 Wkładka klasy C 75/30



6 Cztery zawiasy ukryte regulowane w trzech płaszczyznach bez dopłaty



7 Trzy zaczepy z regulowanym dociskiem

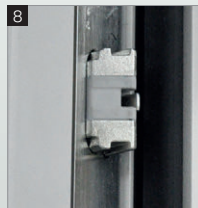

8 Zasuwnica GU rygłowanie górne



9 Zasuwnica GU rygłowanie podstawowy



10 Zasuwnica GU rygłowanie dolne



11 Uszczelka opadająca



12 Windstoper

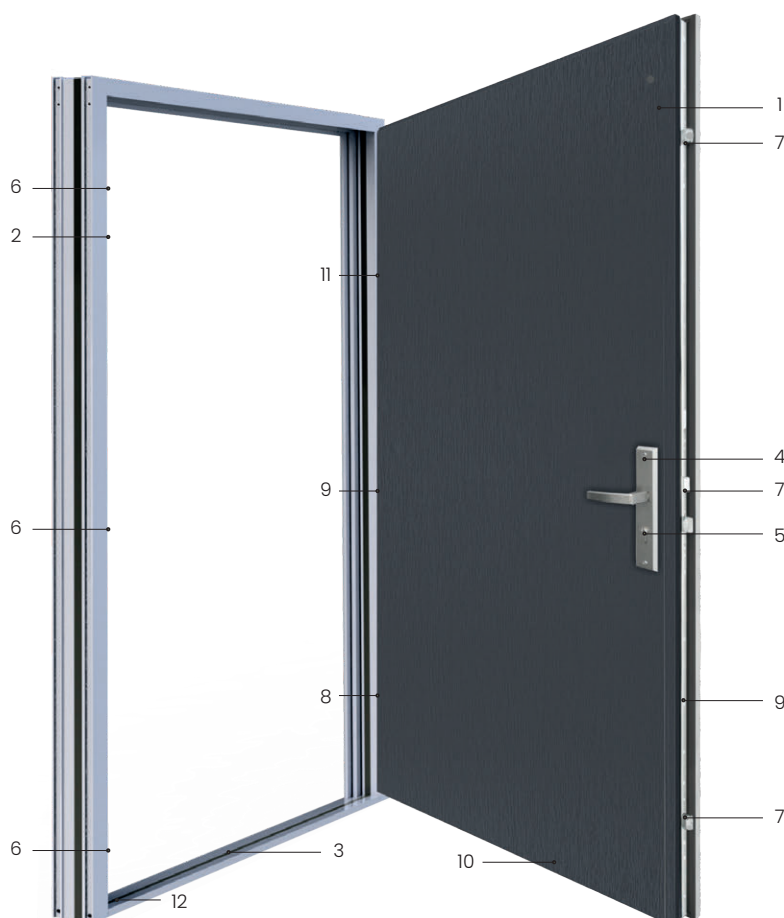

UWAGA

Zalecamy montaż drzwi w wersji otwieranej na zewnątrz.

Montaż drzwi otwieranych do wewnątrz należy wykonywać tylko we wnękach całkowicie osłaniających wejście przed opadami atmosferycznymi.

Wymagane całkowite zadaszenie.

WYPOSAŻENIE PODSTAWOWE ZAWARTE W CENIE WP

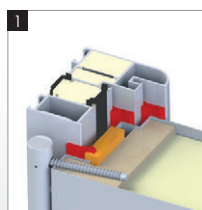

Wypełnienie skrzydła pianą poliuretanową



Ościeżnica aluminiowa ALU/90 trzykomorowa z podwójnym uszczelnieniem z przegradą PCW wypełniona pianą



Próg aluminiowy z przekładką termiczną PCW

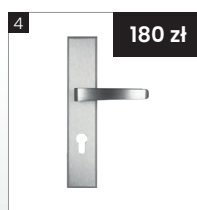

Klamka Sigma



Wkładka standard



Trzy zaczepy z regulowanym dociskiem

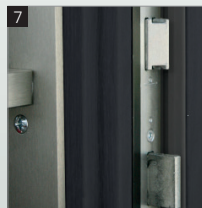

Zasuwnica GU Secure Automatic z blokadą klamki



6 bolców antywyważeniowych



Przegroda termiczna z jedną uszczelką w skrzydle oraz dwoma w ościeżnicy

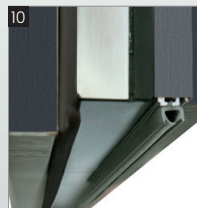

Czwarta przylga i uszczelka samoopadająca



Trzy zawiasy 3D z nasadkami regulowane w trzech płaszczyznach

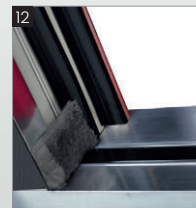

Windstoper

-  Ud od 0,57
-  75 mm
-  piana poliuretanowa
-  RC 2*
-  „Czyste powietrze”
-  32 dB

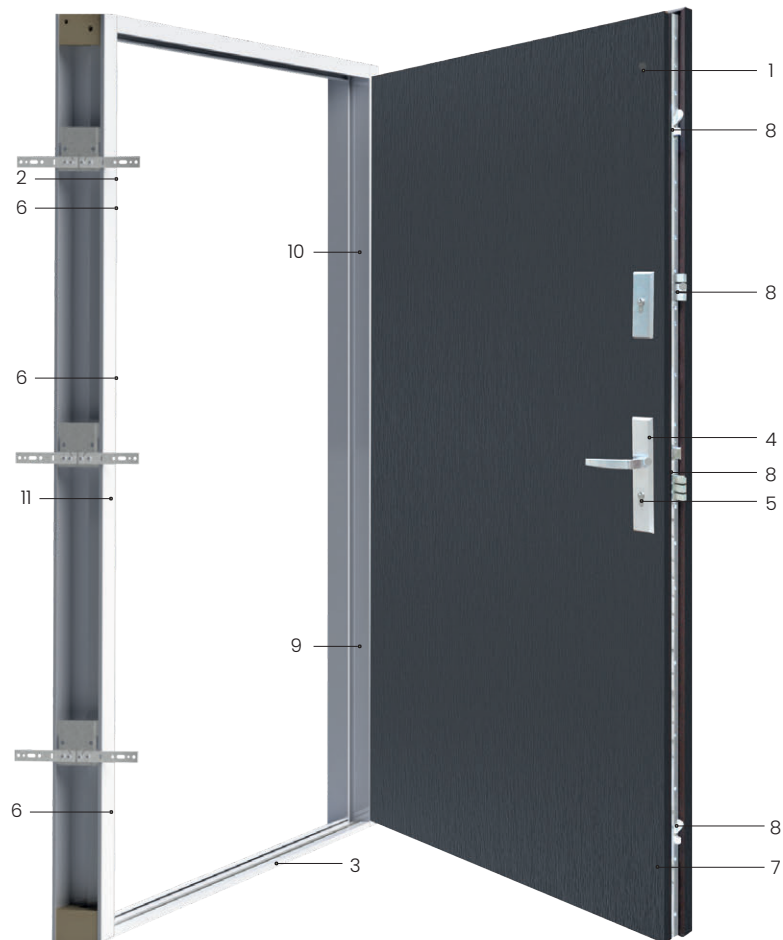

UWAGA

Do drzwi z czwartą przylgą zalecamy montaż drzwi w wersji otwieranej na zewnątrz. Montaż drzwi otwieranych do wewnątrz należy wykonywać tylko we wnękach całkowicie osłaniających wejście przed opadami atmosferycznymi. Wymagane całkowite zadaszenie.

Możliwość zastosowania uszczelki opadającej w skrzydle, dopłata str. 142.

WYPOSAŻENIE PODSTAWOWE ZAWARTE W CENIE WP

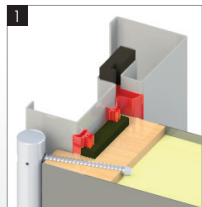

1 Wypełnienie skrzydła pianą poliuretanową



2 Ościeżnica stalowa z przekładką termiczną NT/75 **870 zł**



3 Próg aluminiowy z przekładką termiczną **175 zł**



4 Klamka Sigma **210 zł**



5 Wkładka+wkładko-gałka system jednego klucza standard **174 zł**



6 Trzy regulacje docisku rygli +/-



7 Przegroda termiczna, dwie uszczelki w skrzydle



8 Zamek listwowy klasy 4 z blokadą klamki z zabezpieczeniem górnym i dolnym

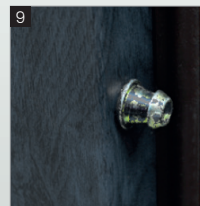

9 6 bolców antywyważeniowych



10 Trzy zawiasy 3D z nasadką regulowaną w trzech płaszczyznach

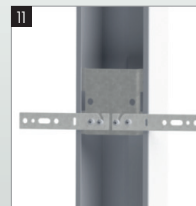

11 Elementy wzmacniające konstrukcję ościeżnicy z kotwami montażowymi

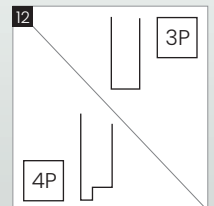

12 Trzy lub 4 przylgi

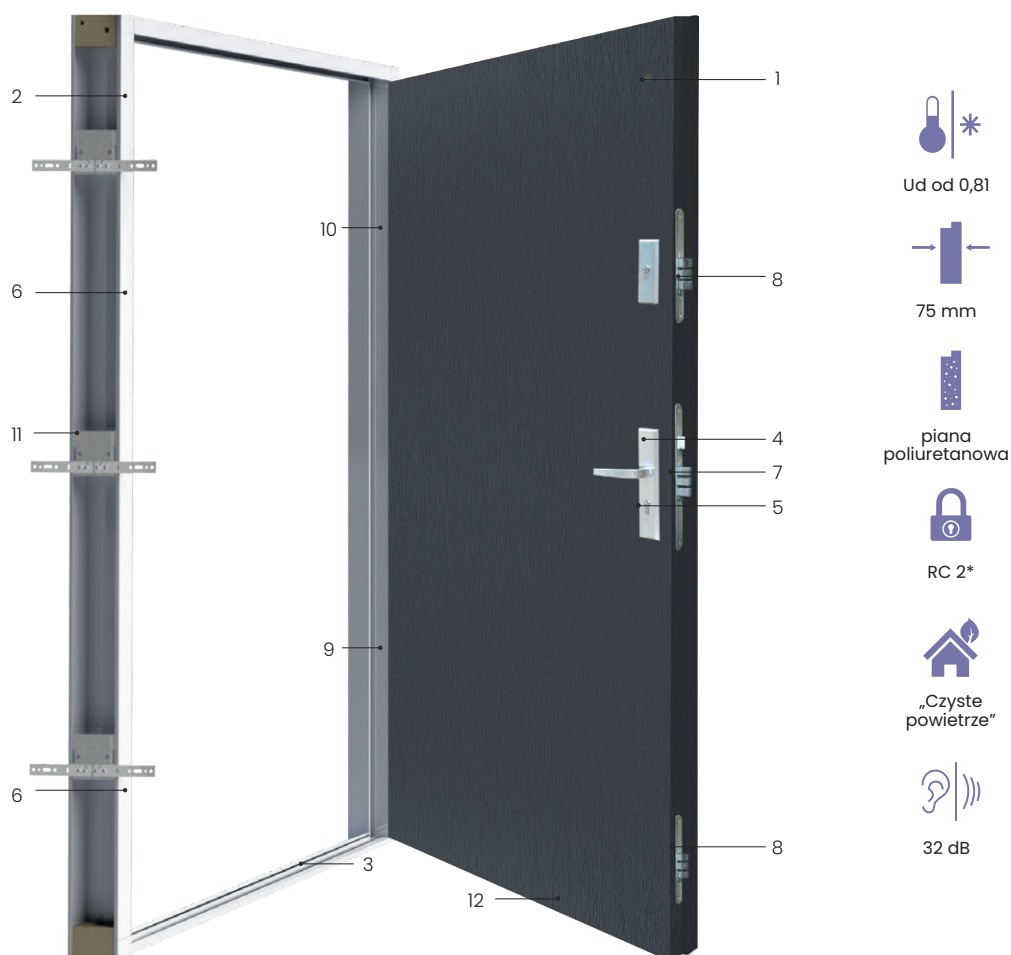

UWAGA

Do drzwi z czwartą przylgą zalecamy montaż drzwi w wersji otwieranej na zewnątrz. Montaż drzwi otwieranych do wewnątrz należy wykonywać tylko we wnękach całkowicie osłaniających wejście przed opadami atmosferycznymi.

Wymagane całkowite zadaszenie.

Możliwość zastosowania zamka listwowego hakowego z blokadą klamki oraz uszczelki opadającej w skrzydle, dopłata str. 142, 144.

WYPOSAŻENIE PODSTAWOWE ZAWARTE W CENIE WP

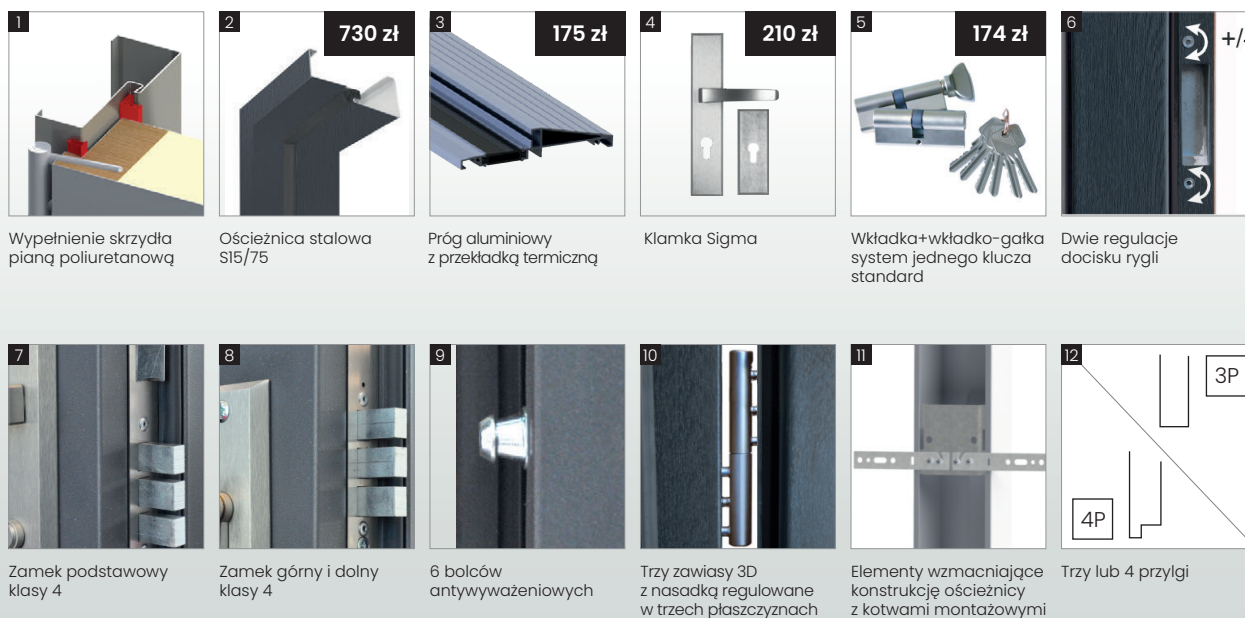

Podane ceny są cenami netto

*Dotyczy drzwi pełnych z zamkiem listwowym z ościeżnicą NT/75 i progiem ALU NT/75 oraz okuciami antywłamaniowymi

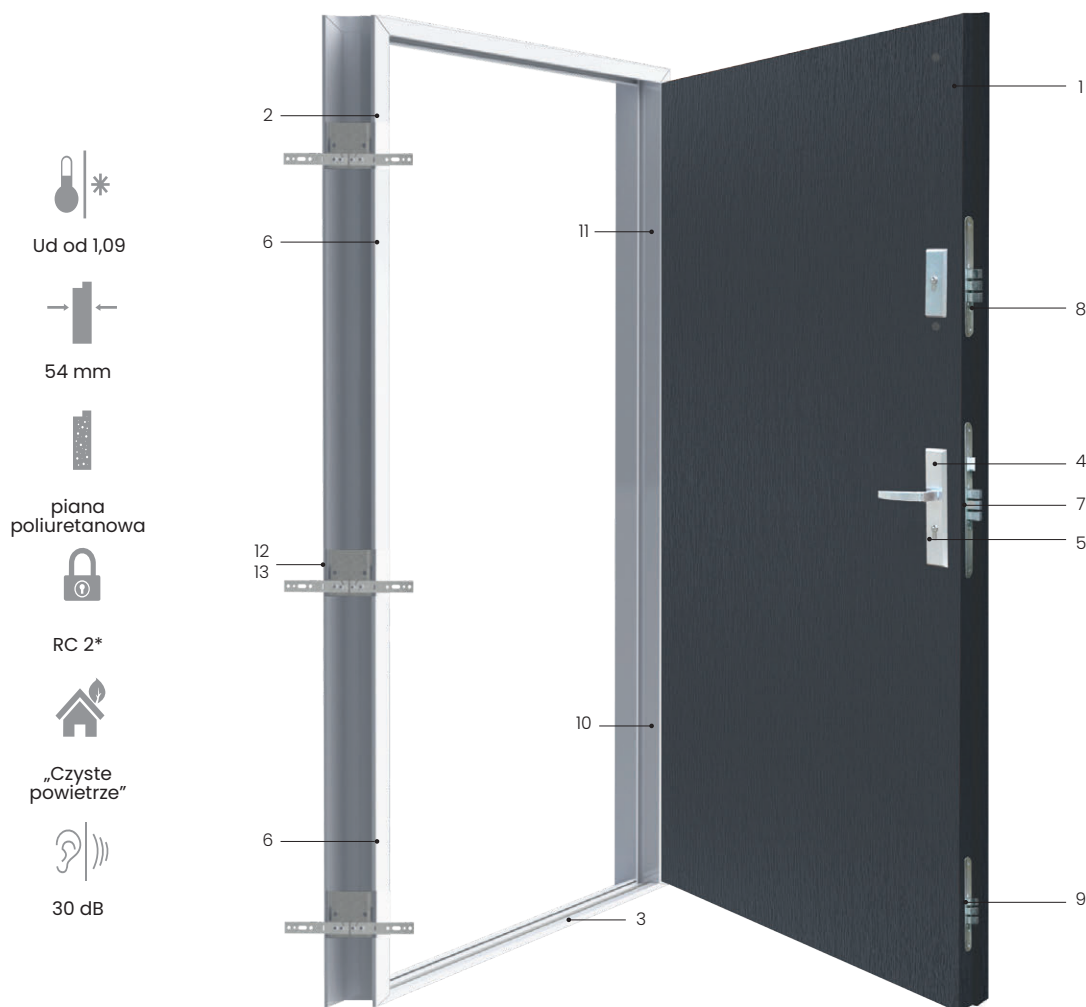

UWAGA

Możliwość zastosowania zamka listwowego hakowego z blokadą klamki, dopłata str. 144.
Wymagane całkowite zadaszenie.

WYPOSAŻENIE PODSTAWOWE ZAWARTE W CENIE WP

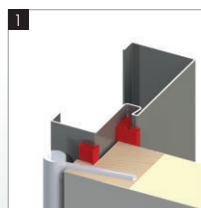

Wypełnienie skrzydła pianą poliuretanową



Ościeżnica stalowa 10/54, 10N/54, 11/54, 11N/54, 15/54, 15/54, 15/54



Próg aluminiowy z przekładką termiczną

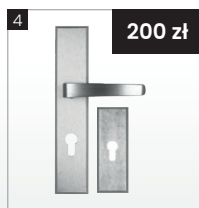

Klamka Sigma



Wkładka+wkładko-gałka system jednego klucza standard



Dwie regulacje docisku rygli +/-



Zamek podstawowy klasy 4



Zamek górny klasy 4



Zamek dolny klasy 4



3 bolce antywyważeniowe



Trzy zawiasy 3D z nasadką regulowaną w trzech płaszczyznach

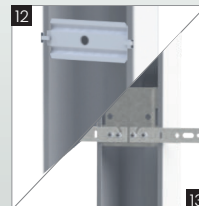

Elementy wzmacniające konstrukcję ościeżnicy z kotwami montażowymi lub bez
12. Ościeżnica 10/54,11/54
13. Ościeżnica 15/54

Podane ceny są cenami netto

*Dotyczy drzwi pełnych z ościeżnicą 10,11,15/54 i progami ALU/54 10, 11, 15 oraz okuciami antywłamaniowymi

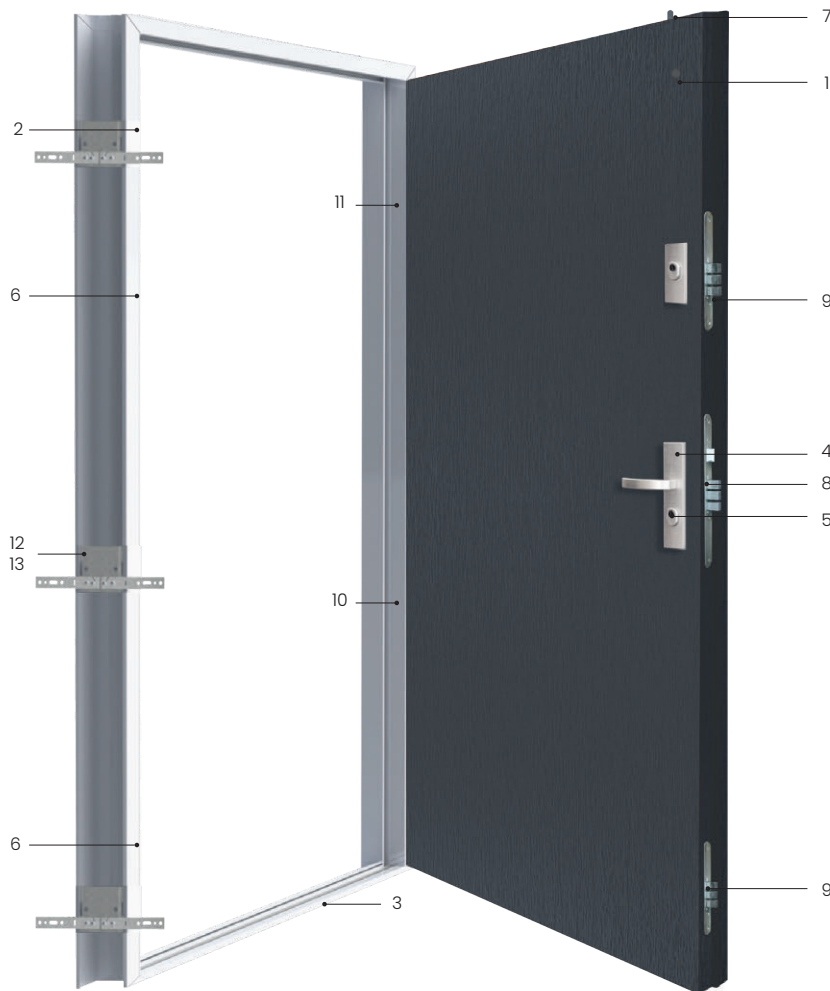

-  Ud od 1,2
-  54 mm
-  pianą poliuretanową
-  RC 3
-  „Czyste powietrze”
-  30 dB

UWAGA

Możliwość zastosowania dodatkowego wzmocnienia skrzydła stalowym panelem, dopłata str 146.
Wymagane całkowite zadaszenie.

WYPOSAŻENIE PODSTAWOWE ZAWARTE W CENIE WP

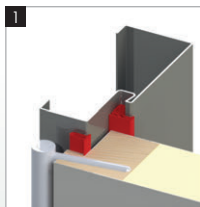

Wypełnienie skrzydła pianą poliuretanową



585 zł
Ościeżnica stalowa wzmocniona 10C/54, 11C54, 15C/54

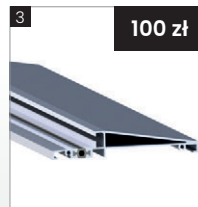

100 zł
Próg aluminiowy z przekładką termiczną

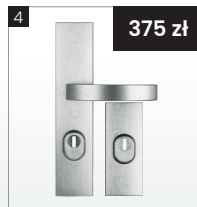

375 zł
Klamka Gama z zabezpieczeniem klasy 3

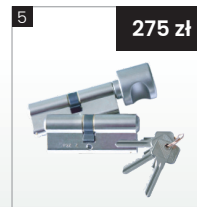

275 zł
Wkładka+wkładko-gałka system jednego klucza klasy 6



+/-
Dwie regulacje docisku rygli



Zabezpieczenie górne



Zamek podstawowy klasy 5



Zamek górny klasy 5
Zamek dolny klasy 5



6 bolców antywyważeniowych



Trzy zawiasy 3D z nasadką regulowaną w trzech płaszczyznach

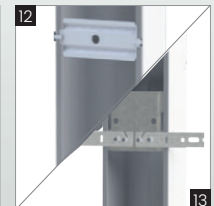

Elementy wzmocniające konstrukcję ościeżnicy z kotwami montażowymi lub bez
12. Ościeżnica 10/54, 11/54
13. Ościeżnica 15/54

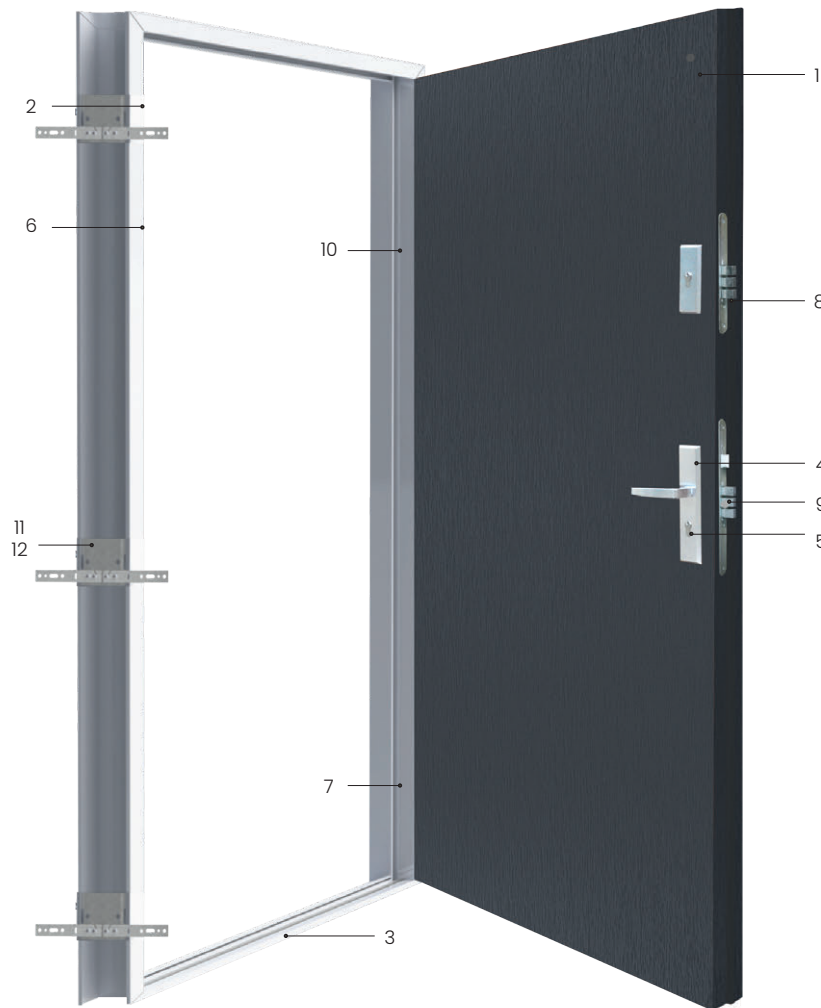

UWAGA

Wymagane całkowite zadaszenie.

WYPOSAŻENIE PODSTAWOWE ZAWARTE W CENIE WP

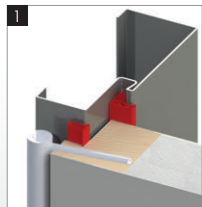

Wypełnienie skrzydła spieniony polistyren



Ościeznica stalowa 10/54, 11/54, 15/54

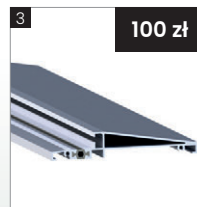

Próg aluminiowy z przekładką termiczną

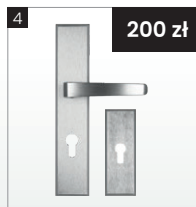

Klamka Sigma



Wkładka+wkładko-gałka system jednego klucza standard



Jedna regulacja docisku rygli +/-



3 bolce antywyważeniowe

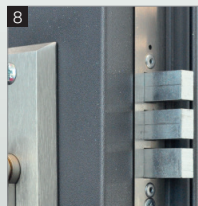

Zamek górny klasy 4



Zamek podstawowy klasy 4



Trzy zawiasy 3D z nasadką, regulowane w trzech płaszczyznach



Elementy wzmacniające konstrukcję ościeznicy bez kotew montażowych Ościeznica 10/54, 11/54

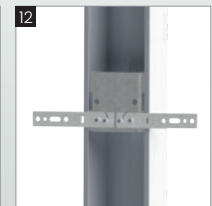

Elementy wzmacniające konstrukcję ościeznicy z kotwami montażowymi Ościeznica 15/54

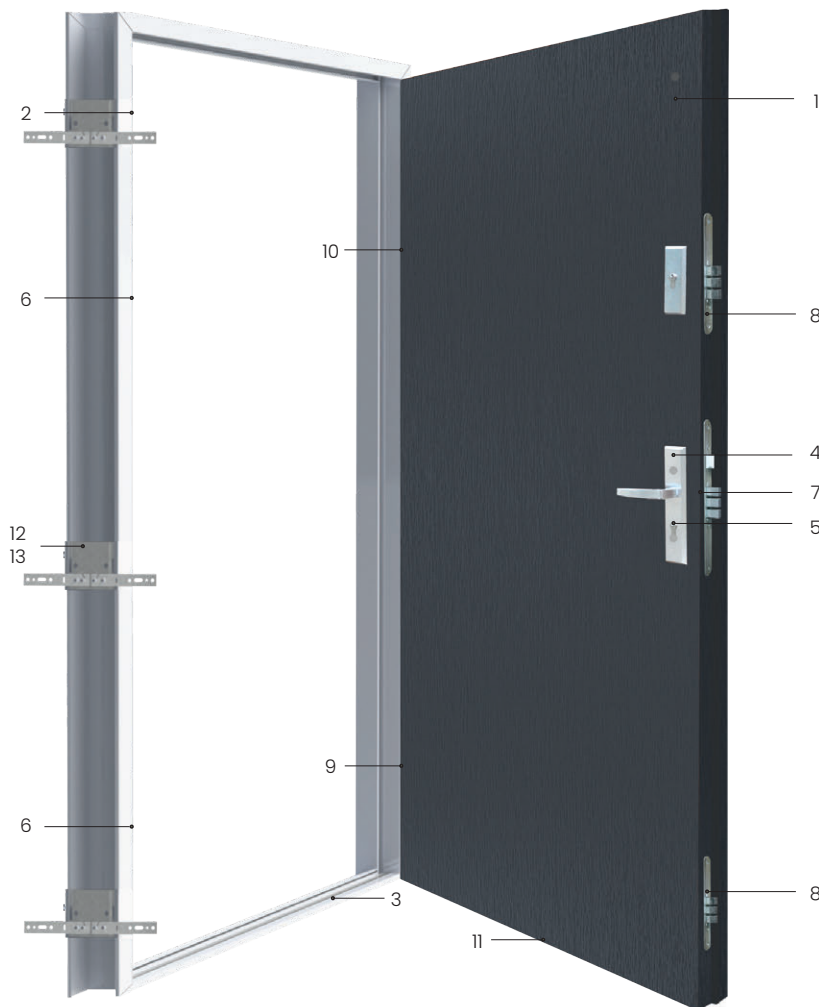

Ud od 1,18



54 mm



panel akustyczny



RC 2* dla otwieranych do wewnątrz



„Ciepłe mieszkanie”



43 dB

UWAGA

Skrót drzwi wyłącznie fabryczny, dopłata str 144.

WYPOSAŻENIE PODSTAWOWE ZAWARTE W CENIE WP

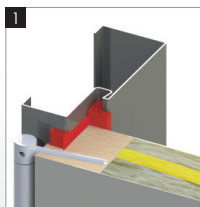

1 Wypełnienie skrzydła panel akustyczny



2 Ościeżnica stalowa 10/54, 10N/54, 11/54, 11N/54, 15/54 550 zł

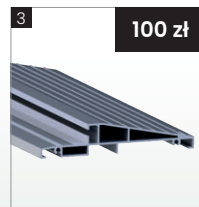

3 Próg aluminiowy 100 zł

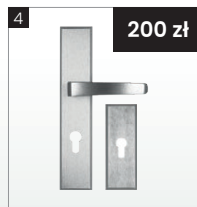

4 Klamka Sigma 200 zł



5 Wkładka+wkładko-gałka system jednego klucza standard 155 zł



6 Dwie regulacje docisku rygli +/-



7 Zamek podstawowy klasy 4

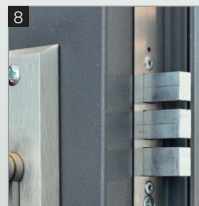

8 Zamek górny i dolny klasy 4



9 3 bolce antywyważeniowe



10 Trzy zawiasy 3D z nasadką regulowane w trzech płaszczyznach



11 Uszczelka dolna wpuszczana w skrzydło

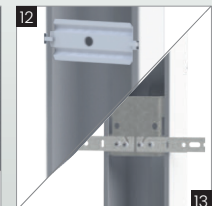

12 Elementy wzmacniające konstrukcję ościeżnicy z kotwami montażowymi lub bez 12. Ościeżnica 10/54, 11/54 13. Ościeżnica 15/54

Podane ceny są cenami netto

*Dotyczy drzwi pełnych otwieranych do wewnątrz z ościeżnicą 10, 11, 15/54 AKU i progiem ALU/54 AKU 10, 11, 15 oraz okuciami antywłamaniowymi.

54 PRZECIWPOŻAROWE EI30

STALOWE

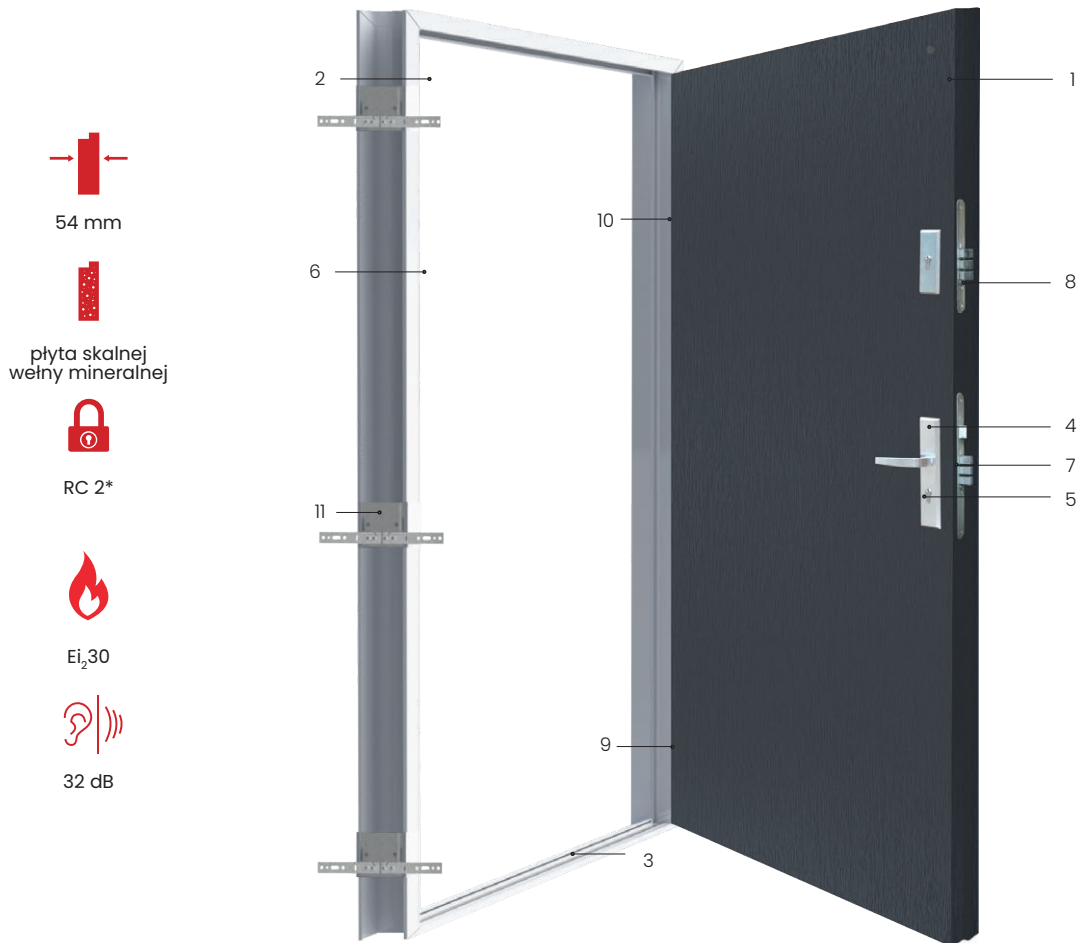

54 mm



plyta skalnej wełny mineralnej



RC 2*



Ei₂30



32 dB

UWAGA

W celu spełnienia wymagań odporności ogniowej, drzwi powinny być wyposażone w samozamykacz, dopłata str. 144.

WYPOSAŻENIE PODSTAWOWE ZAWARTE W CENIE WP

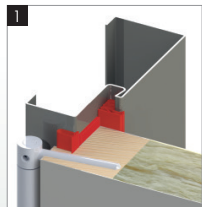

1 Wypełnienie skrzydła płyty skalnej wełny mineralnej



2 Ościeżnica stalowa 15 P.POŻ/54 z dwiema uszczelkami w tym uszczelka Kerafix Flexpan 550 zł



3 Próg ze stali nierdzewnej 120 zł

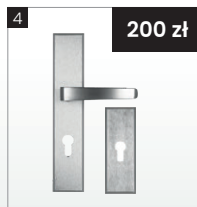

4 Klamka Sigma 200 zł



5 Wkładka+wkładko-gałka system jednego klucza standard 155 zł



6 Jedna regulacja docisku rygla +/-



7 Zamek podstawowy klasy 4



8 Zamek górny klasy 4



9 3 bolce antywyważeniowe



10 Trzy zawiasy 3D z nasadką regulowaną w trzech płaszczyznach

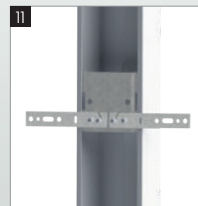

11 Elementy wzmacniające konstrukcję ościeżnicy z kotwami montażowymi

Podane ceny są cenami netto



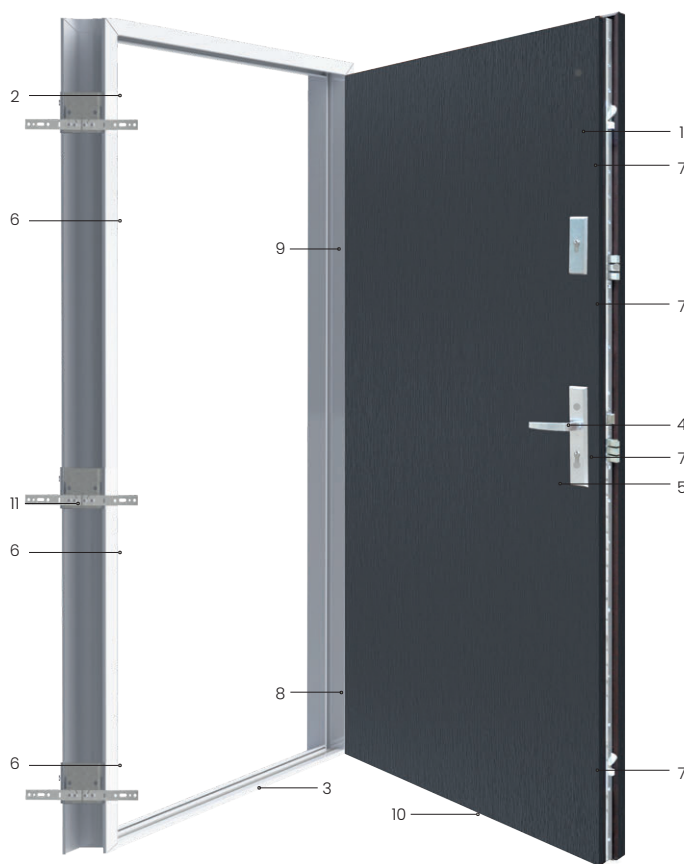





*Dotyczy drzwi pełnych z ościeżnicą 15 P. POŻ/54 i progiem stalowym 15 P.POŻ/54 oraz okuciami antywłamaniowymi.

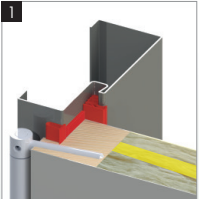

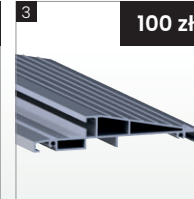
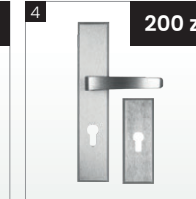
AKU	P.POŻ.
 *	 *
Ud od 1,3	Ud od 1,3
	
54 mm	54 mm
	
panel akustyczny	panel akustyczny
	
RC 2/RC 3*	RC 2
	
„Ciepłe mieszkanie”	„Ciepłe mieszkanie”
	
43 dB	43 dB
	
	Ei ₂ 30
	
	SM izolacja dymoszczelna*

parametry drzwi	54 PRO INVEST AKU	54 PRO INVEST P.POŻ.
akustyczność	43 dB	43 dB
antywłamaniowość	RC2/RC3**	RC2**
przeciwpożarowość	-	Ei ₂ 30
dymoszczelność	-	SM**

WYPOSAŻENIE PODSTAWOWE ZAWARTE W CENIE WP

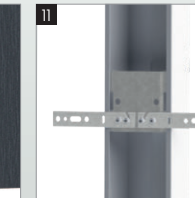
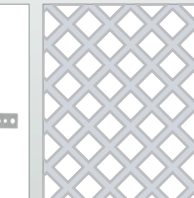
	 580 zł	 100 zł	 200 zł	 155 zł	 +/-
Wypełnienie skrzydła panel akustyczny	Ościeżnica stalowa 16 PRO/54 16 P.POŻ PRO/54	Próg aluminiowy	Klamka Sigma	Wkładka+wkładko-gałka system jednego klucza standard	Trzy regulacje docisku rygli
					
Zamek listwowy klasy 4 z blokadą kłamki z zabezpieczeniem górnym i dolnym	3 bolce antywyważeniowe	Trzy zawiasy 3D z nasadką regulowaną w trzech płaszczyznach. Samozamykacz sprężynowy zintegrowany z zawiasem w opcji przeciwpożarowej	Uszczelka dolna wpuszczana w skrzydło do drzwi Akustycznych	Elementy wzmacniające konstrukcję ościeżnicy z kotwami montażowymi	Panel stalowy RC3

Podane ceny są cenami netto

*Dotyczy drzwi pełnych z ościeżnicą ALU 16 PRO/54 i progami ALU 16 PRO/54 oraz okuciami antywłamaniowymi.

**Opcja za dopłatą

65 PANELOWE

PANELOWE

-  Ud od 1,0
-  65 mm
-  panel akustyczny
-  „Ciepłe mieszkanie”
-  36 dB



WYPOSAŻENIE PODSTAWOWE ZAWARTE W CENIE WP

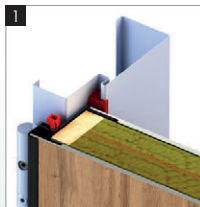

Wypełnienie skrzydła panel akustyczny



Ościeżnica czarna malowana stalowa 11/65, 11/65N, 15/65



Próg aluminiowy z przekładką termiczną

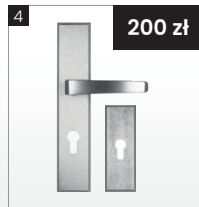

Klamka Sigma



Wkładka+wkładko-gałka system jednego klucza standard



Jedna regulacja docisku rygli

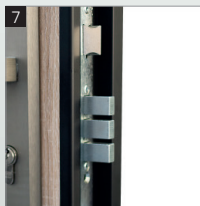

Zamek podstawowy klasy 4

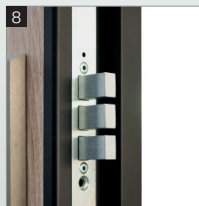

Zamek górny klasy 4

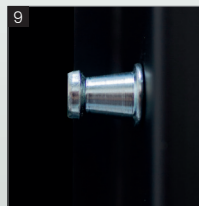

3 bolce antywyważeniowe



Trzy zawiasy 3D z nasadką, regulowane w trzech płaszczyznach



Listwa dolna umożliwiająca wymianę panelu płaszcza drzwi



Elementy wzmacniające konstrukcję ościeżnicy z kotwami montażowymi

DRZWI PANELOWE

To nowy wymiar stylu i funkcjonalności, łączy w sobie innowacyjne rozwiązania z klasycznym wyglądem.

Co wyróżnia drzwi 65 Panelowe?

Wymienne Panele

Możliwość niezależnej wymiany obu paneli, zewnętrznego i wewnętrznego. Na życzenia klienta panele od strony wewnętrznej i zewnętrznej mogą różnić się kolorem, opcja bez dopłaty.

Innowacyjne Rozwiązania

Ościeznica 16/65 wyposażona w adapter umożliwiającą zastosowanie portalu drzwiowego z płyty MDF.

Elegancki Design

Ościeznica i profil zamykający panel zewnętrzny i wewnętrzny malowane proszkowo na kolor czarny w strukturze sahara.

Nowe Kolory

5 nowych, klasycznych kolorów drewnopodobnych.

Izolacja Dźwiękowa

Cisza i spokój gwarantowane przez wysoki współczynnik izolacji akustycznej.

Zmień sposób myślenia o drzwiach, niech ich wygląd zmienia się wraz z wnętrzem twojego mieszkania, nie bój się zmian.

MOŻLIWOŚĆ ZASTOSOWANIA ADAPTERA DO PORTALU

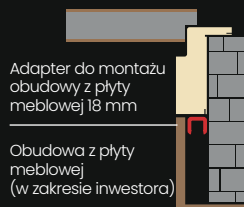

Adapter do montażu obudowy z płyty meblowej 18 mm

Obudowa z płyty meblowej (w zakresie inwestora)

Adapter to dodatkowy element montowany do ościeznicy, umożliwia połączenie portalu z ościeznicą 16/65.

Kolory drzwi Panelowych są identyczne z kolorami płyt MDF dostępnych na Rynku Polskim.

Możliwość zakupu adaptera po konsultacji z biurem.

DRZWI Z WYMIENNYMI PANELAMI



Innowacyjne drzwi 65 PANELOWE posiadają unikalną konstrukcję, która umożliwia łatwą wymianę panelu zarówno z przodu, jak i z tyłu. Dzięki temu możesz w szybki sposób odświeżyć wygląd swojego wnętrza, dostosowując drzwi do zmieniających się potrzeb i preferencji.



wzór płaskie panelowe, kolor wotan eiche, klamka Gama z zabezpieczeniem czarna

TABELA WYMIARÓW 65 PANELOWE

OŚCIEŻNICE	65		65		65		65	
	11/65		11/65N	15/65		16/65		
Parametry	„80”	„90i”	„90”N	„80”	„90i”	„80”	„90i”	
Wysokość całkowita Hc	2077	2077	2077	2077	2077	2100	2100	
Szerokość w świetle Sd	820	920	875	820	920	820	920	
Szerokość całkowita Sc	920	1020	975	920	1020	980	1080	
Na gotową posadzkę przewidziano luz montażowy 15 mm								
Zalecana wys. otworu Ho	2065	2065	2065	2090	2090	2075	2075	
Zalecana szer. otworu So	870	970	925	950	1050	940	1040	

Skrzydło KMT 65 mm	65		
Parametry	„80”	„90i”	„90”N
Wysokość w przyłdże Hs	2020	2020	2020
Wysokość całkowita Hsc	2030	2030	2030
Szerokość całkowita Scs	871	971	926

OPASKA DEKORACYJNA

Wzbogaciliśmy ofertę o możliwość zastosowania opaski dekoracyjnej do drzwi Akustycznych.

Opaska dekoracyjna o szerokości 100 mm, to wykończenie ościeżnicy wykonane z blachy stalowej o grubości 1,5 mm, pokrytej laminatem PCV.

Spełnia ona funkcję przede wszystkim dekoracyjną, ale także w prosty, szybki sposób pozwala wykończyć otwór.

DEKORACYJNA OPASKA DRZWIOWA



- dla drzwi 54 AKUSTYCZNE
- rozmiar 90i
- ościeżnica 20/54
- szerokość opaski 100 mm
- RC2*



ZALETY OPASKI DEKORACYJNEJ

- Brak konieczności wykonywania dodatkowych prac wykończeniowych przy ościeżnicy.
- Szybki i łatwy montaż – gotowa do zamontowania ościeżnica fabrycznie skompletowana, portal wsuwany bezproblemowo.
- Odporność na wilgoć – elementy wykonane ze stali zapewniają trwałość w każdych warunkach.
- Estetyczne wykończenie – zarówno opaska, ościeżnica, jak i skrzydło, pokryte są identycznym kolorem laminatu PVC, co daje efekt spójności i elegancji. Możliwość wyboru skrzydła, ościeżnicy i opaski w innym kolorze bez dopłaty.
- Możliwość montażu opaski po całkowitej obróbce ścian i podłóg – elastyczność dostosowania do Twoich potrzeb.

Dopłata do podstawowego wyposażenia drzwi 54 AKUSTYCZNE

1425 zł*

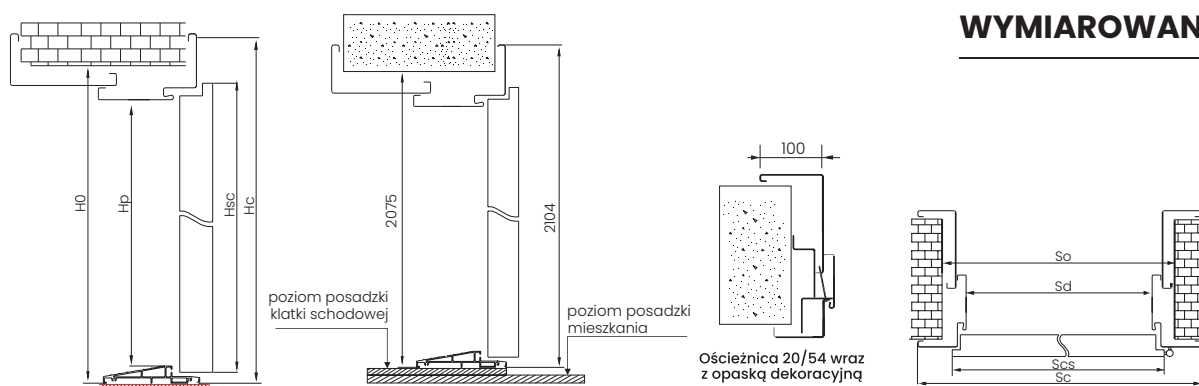

WYMIAROWANIE

Wymiarowanie		Wymiar otworu montażowego		Wymiar światła przejścia				Wymiar całkowity ościeżnicy	
rozmiar	model ościeżnicy	wysokość otworu montażowego (Ho)	szerokość otworu montażowego (So)	wysokość światła przejścia (Hp)	szerokość światła przejścia (Sd)	wysokość całkowita skrzydła (Hsc)	szerokość całkowita skrzydła (Scs)	całkowita wysokość ościeżnicy (Hc)	całkowita szerokość ościeżnicy (Sc)
„90i”	20/54	2075	1030	2000	910	2035	960	2104	1070

BUDOWA I SYSTEM MONTAŻU



Opaska składa się z trzech elementów: belki górnej Z oraz dwóch boków X i Y. Ościeżnica przygotowana pod wsunięcie opaski. Istnieje możliwość regulacji 20 mm w zakresie grubości ściany.

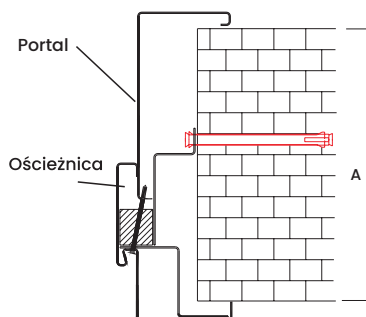

Wymiarowanie grubość muru po otynkowaniu [mm]	A
	250 - 270
	271 - 290
	291 - 310
	311 - 330
331 - 350	

Podane ceny są cenami netto (+8% lub 23% VAT)

*Dopłata do ościeżnicy 20/54, progu aluminiowego oraz opaski dekoracyjnej 100 mm

KMT
STAL

NAŚWIETLA LED

Nowoczesne naświetla LED to elegancki i funkcjonalny dodatek do drzwi, zapewniający stylowe i subtelne podświetlenie. Dostępne dla modeli **88 MODERNO**, **90 SUPERTHERM**, **75 PASSIVE** oraz **75 PLUS**.

- Rodzaj szkła: mleczna oraz mleczna 01
- Maksymalna szerokość naświetli bocznych i górnych: do 400 mm
- Oświetlenie LED: jeden kolor światła z możliwością regulacji natężenia przez aplikację

Rekomendujemy stosowanie naświetli LED w drzwiach pełnych i bez pochwytu Light, ponieważ różnice technologiczne w produkcji mogą powodować odmienne odcienie światła, co uniemożliwia ich idealne dopasowanie.

Połączenie nowoczesnego designu i zaawansowanej technologii sprawia, że naświetla LED doskonale komponują się z różnymi modelami drzwi, nadając im wyjątkowy charakter.



NAŚWIETLA Z NUMEREM DOMU

Funkcjonalne naświetla boczne z numerem domu to stylowe i praktyczne rozwiązanie, które podkreśla design drzwi oraz ułatwia identyfikację budynku. Dostępne dla modeli **88 MODERNO**, **90 SUPERTHERM**, **75 PASSIVE** oraz **75 PLUS**.

Rodzaj szkła: mleczna lub mleczna 01
Maksymalna liczba znaków:
Naświetla o szerokości 300 mm – maks. 2 znaki
Naświetla o szerokości 400 mm – maks. 3 znaki

Dzięki unikalnemu designowi i nowoczesnej technologii wykonania, naświetla z numerem domu idealnie komponują się z drzwiami, nadając wejściu prestiżowy wygląd.

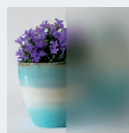

Mleczna



Mleczna 01

Parametry numeru:

- Wysokość znaków: 110 mm
- Font: Arial
- Znaki są przezroczyste, subtelnie komponując się z szybą

POCHWYT LED

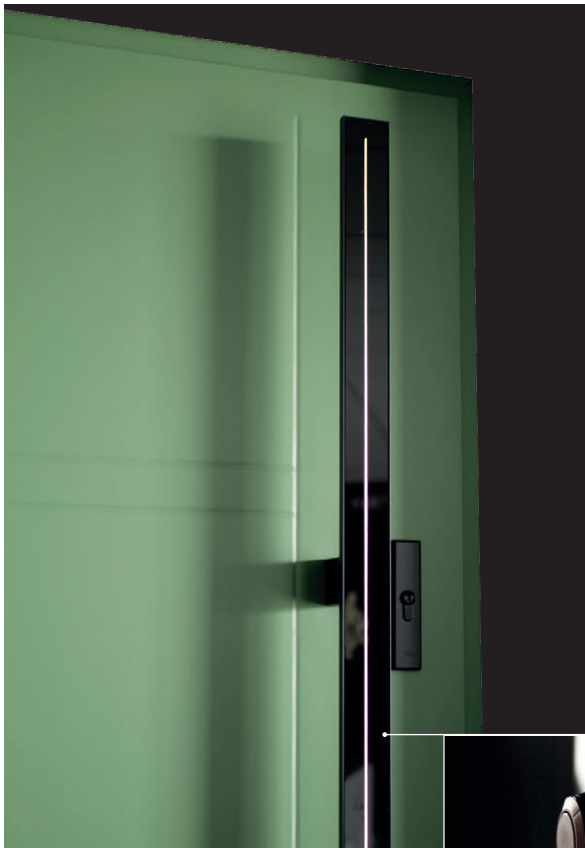

Pochwyt Light to nowoczesne i eleganckie rozwiązanie, które łączy minimalistyczny design z funkcjonalnością. Dzięki wbudowanemu oświetleniu LED, nadaje drzwi wyjątkowy charakter i zwiększa komfort użytkowania. Dostępny dla modeli **88 MODERO**, **90 SUPERTHERM**, **75 PASSIVE** oraz **75 PLUS**.

Dostępne długości:

- Light 1 - 1000 mm
- Light 2 - 1500 mm
- Light 3 - 1800 mm

Warianty wykończenia:

- Korpus w kolorze Inox lub czarnym malowanym
- Panel z czarnego szkła z wbudowaną listwą LED
- Jeden kolor światła z możliwością regulacji natężenia światła przez aplikację
- Dostępny w wersji z przyciskiem

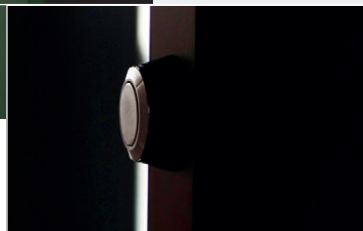

**PRZYCISK
DO POCHWYTU**

NOWE POCHWYTY

PODŚWIETLENIE LED



Pochwyty

K1 1000x30 mm
K2 1500x30 mm
K5 1800x30 mm
K6 1000x30 mm
K7 1500x30 mm
P1 1000x30 mm
P2 1500x30 mm

NOWE POCHWYTY



NOWY POCHWYT



RETRO

WSZYSTKIE WZORY DRZWI

linia **RETRO**

str. 36



Retro 1

str. 36



Retro 1
przeszkłone

str. 36



Retro 2

str. 36



Retro 2
przeszkłone

str. 36



Retro 3

linia **CLASSIC**

str. 40



Classic 1

str. 42



Classic 1
przeszkłone

str. 40



Classic 2

str. 42



Classic 2
przeszkłone

str. 40



Classic 3

str. 42



Classic 3
przeszkłone

str. 40



Classic 4

linia **GOLD**

str. 46



Gold 1

str. 46



Gold 2

str. 46



Gold 3

str. 46

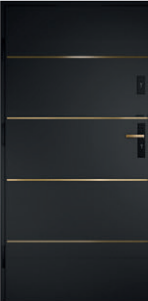

Gold 4

str. 46

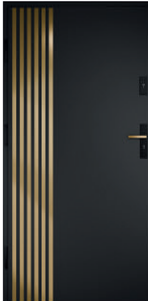

Gold 5

str. 47



Gold 6

str. 47



Gold 7

linia **LAMELLA**

str. 50



Lamella 1

str. 50



Lamella 2

str. 50



Lamella 3

str. 58



Loft 1

str. 58



Loft 2

str. 59



Aplikacja Loft 3

str. 58



Loft 4

linia **LOFT**

linia **NATURAL**



linia **PERFEKT**



linia **GLASS VIEW**

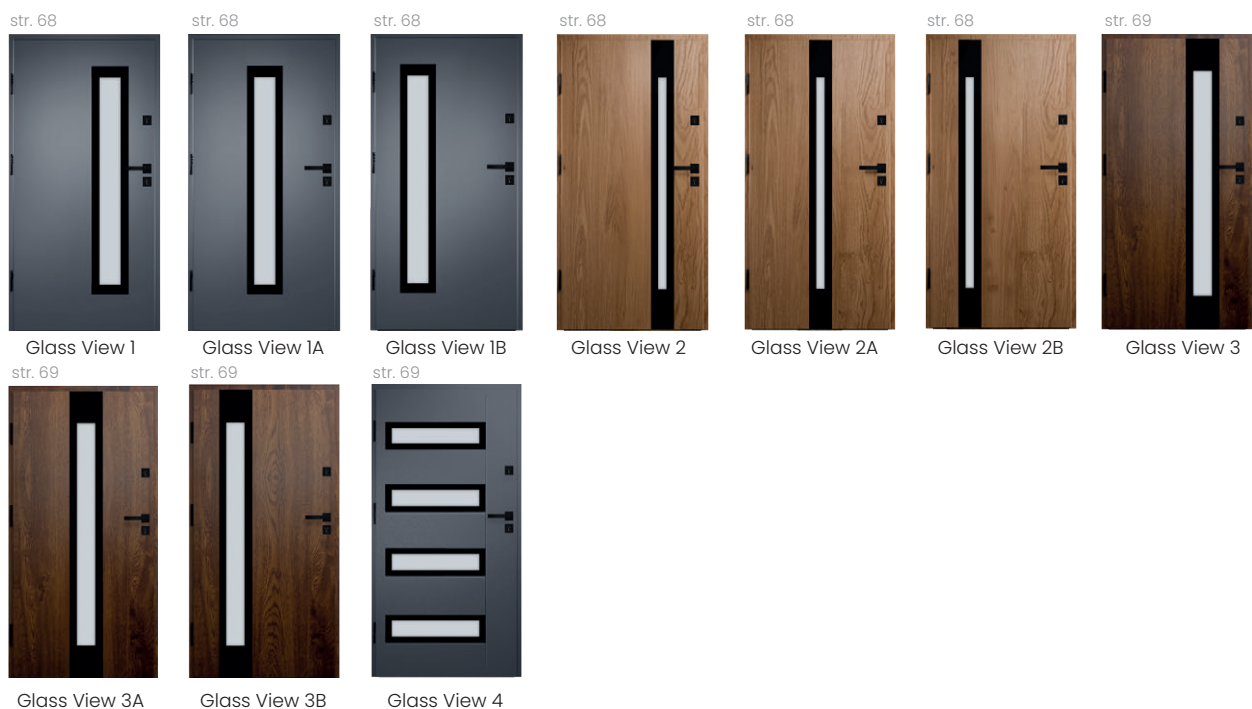

WSZYSTKIE WZORY DRZWI

linia GLASS

str. 72



Aplikacja Glass 1A

str. 72



Aplikacja Glass 2

str. 72



Aplikacja Glass 2A

str. 72



Aplikacja Glass 2B

str. 73



Aplikacja Glass 3

str. 73



Aplikacja Glass 3A

str. 73



Aplikacja Glass 3B

str. 72



Aplikacja Glass 4

linia SILVER

str. 76



Silver 10s1

str. 76



Silver 10s2

str. 76



Silver 10s3

str. 76



Silver 10s4

str. 77



Silver 10s5

str. 78



Silver 11s1

str. 78



Silver 11s2

str. 78



Silver 11s3

str. 78



Silver 11s5

str. 79



Silver 11s6

str. 79



Silver 11s7

str. 79



Silver 11s8

str. 79



Silver 11s9

str. 80



Silver 11s12

str. 80



Silver 11s13

str. 80



Silver 11s14

str. 80



Silver 13s1

str. 81



Silver 13s2

str. 81



Silver 13s3

str. 81



Silver 13s4

str. 81



Silver 14s1

str. 82



Silver 14s2

str. 82



Silver 14s3

linia **APLIKACJA**

str. 86



Aplikacja z nr domu 60 mm

str. 86



Aplikacja z nr domu 120 mm

str. 86



Aplikacja 0

str. 86



Aplikacja 1

str. 86



Aplikacja 2

str. 86



Aplikacja 4

str. 89



Aplikacja 10-1



Aplikacja 10-5



Aplikacja 11-5



Aplikacja 11-6

str. 87



Aplikacja 11-7

str. 87



Aplikacja 11-9



Aplikacja 11-12



Aplikacja 11-13



Więcej wzorów dostępnych w konfiguratorze na naszej stronie internetowej kmt.com.pl

str. 88



Aplikacja 13-1



Aplikacja 13-2



Aplikacja 13-4



Aplikacja 14-1



Aplikacja 14-2

str. 88



Aplikacja 15-1

str. 88



Aplikacja 16-1

str. 88



Aplikacja 19



Aplikacja 20

linia **PEŁNE**

str. 92



Plaskie Panelowe

str. 92



Plaskie

str. 93

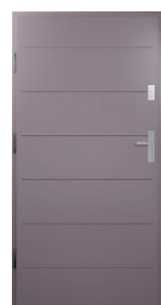

Pełne 13

str. 93



Pełne 13A

str. 93



Pełne 13B

str. 93



Pełne 14

str. 94



Pełne 14A

WSZYSTKIE WZORY DRZWI

linia PEŁNE

str. 94



Pełne 14B

str. 94



Pełne 15

str. 94



Pełne 16

str. 95



Pełne 19

str. 95



Pełne 20

str. 95



Pełne 21

str. 95



Pełne 22

str. 96



Pełne 23

str. 96



Pełne 24

str. 96



Pełne 25

str. 96



Pełne 26

str. 97



Pełne 27

str. 97



Pełne 28

str. 97



Pełne 29

str. 97



Pełne 30

str. 98



Pełne 31

str. 98



Pełne 32

linia KLASYCZNE

str. 102



Klasyczne 1

str. 102



Klasyczne 2

str. 102



Klasyczne 5

str. 102



Klasyczne 6

str. 103



Klasyczne 7

str. 103



Klasyczne 10

str. 104



Klasyczne 1s

str. 104



Klasyczne 2s

str. 105



Klasyczne 5s

str. 105



Klasyczne 5ds

str. 105



Klasyczne 6s

str. 107



Klasyczne 7s2

str. 107



Klasyczne 7s4

str. 107



Klasyczne 7s6

str. 108



Klasyczne 10s1

str. 108



Klasyczne 10s2

str. 108



Klasyczne 10s3

str. 108



Klasyczne 10s4

str. 108



Klasyczne 10s5

linia **MODERNO**

str. 118



M100

str. 118



M101

str. 119



M113

str. 119



M102

str. 120



M104

str. 120



M105

str. 121



M106

str. 121



M107

str. 122



M108

str. 122



M109

str. 123



M110

str. 123



M111

str. 124



M112

str. 124



M114

str. 125



M115

str. 125



M116

str. 126



M117

str. 126



M119

str. 126



M120

str. 127



M123

str. 127



M124

LINIA RETRO

Nowość

Wkrótce w sprzedaży

Połączenie klasycznej elegancji z nowoczesną technologią stali.

Charakterystyczne, szerokie na 6 cm ramki aluminiowe oraz tłoczony płaszcz skrzydła tworzą wyraźny efekt głębi i trójwymiarowości, nadając drzwi szlachetny, architektoniczny charakter.

Precyzyjne formatowanie detali sprawia, że drzwi zyskują wyjątkowy wzór i proporcje spotykane dotąd wyłącznie w najwyższej klasie wzornictwa.

Całość dopełnia masywny pochwyty w stylu amerykańskim, który podkreśla prestiżowy styl i zapewnia komfort użytkowania.

Drzwi z linii Retro dostępne są w wersji pełnej oraz przeszklonej, zachowując identyczny wygląd po obu stronach skrzydła. W modelach pełnych ramka wykonana jest dwustronnie.

Możliwość wyboru dowolnego koloru z pełnej palety RAL pozwala na idealne dopasowanie drzwi do charakteru inwestycji.



Ramka aluminiowa malowana w kolorze RAL

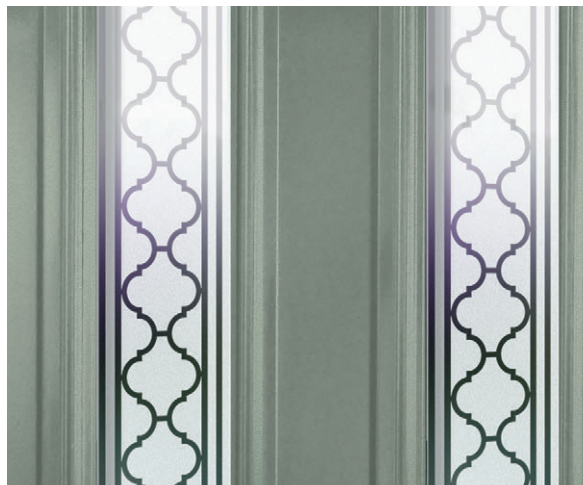

Szyba mozaika marokańska czarna





Wzór Retro 1, kolor RAL 7033, pochwyt Retro

LINIA **RETRO**



Retro 1



Retro 2



Retro 3



Retro 1
przeszkłone



Retro 2
przeszkłone

Model drzwi pełnych

Cena za komplet

75 PASSIVE	6974 zł
75 PLUS	6224 zł

Dostępne kolory

RAL - bez dopłaty

Dostępne szerokości skrzydeł

90 90N 90i 100*

90N - dotyczy 75 PLUS

Za dopłatą

Akcesoria dostępne wg oferty od strony 142

*Rozmiar "100"-str. 144

Brak możliwości wykonania

Drzwi z czwartą przylgą

Pochwytyw (z wyjątkiem pochwyty Retro)

Model drzwi przeszklonych

Cena za komplet

75 PASSIVE	7774 zł
75 PLUS	7024 zł

Dostępne kolory

RAL - bez dopłaty

Dostępne szerokości skrzydeł

90 90N 90i 100*

90N - dotyczy 75 PLUS

Za dopłatą

Akcesoria dostępne wg oferty od strony 142

*Rozmiar "100"-str. 144

Brak możliwości wykonania

Drzwi z czwartą przylgą

Pochwytyw (z wyjątkiem pochwyty Retro)

Wszystkie ościeżnice dla linii Retro dostępne w kolorach RAL bez dopłaty za malowanie

Dostępne rodzaje przeszkleń



Mozaika marokańska czarna

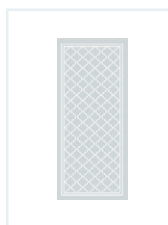

Mozaika marokańska przezroczysta



Mozaika przezroczysta

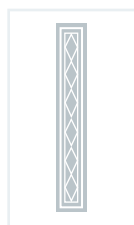

Mozaika przezroczysta



Lustro Weneckie*

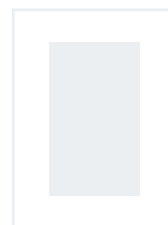

Mleczna

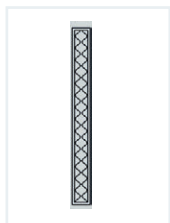

Mozaika marokańska czarna

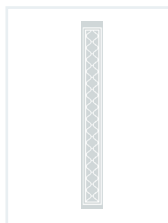

Mozaika marokańska przezroczysta

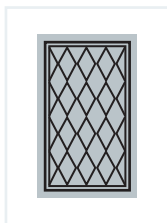

Mozaika czarna

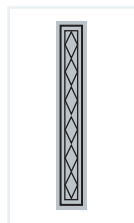

Mozaika czarna



Przezroczysta

*Dopłata wg. cennika str. 146

Podane ceny są cenami netto (+8% + 23% VAT) za komplet drzwi (skrzydło, ościeżnica, próg, klamka, wkładki)

LINIA CLASSIC

Ponadczasowy wzór i solidna konstrukcja w jednym. Linia drzwi Classic została stworzona dla klasycznych wnętrz i industrialnych aranżacji.

Cechy wyróżniające

Szeroki wybór kolorów i możliwości

Możliwość wyboru drzwi w dowolnym kolorze z dostępnej palety RAL.

Uniwersalny styl

Linia Classic dzięki swojej subtelności pozwala na nieograniczone możliwości aranżacji wnętrza.

Drzwi mogą być zarówno wyraźnym akcentem lub tylko delikatnym tłem dla całego wnętrza.

Ramka z aluminium

Nowoczesna technologia spotyka się z trwałością materiału. Aluminiowa ramka to lekkość stylu, ale też wytrzymałość i odporność na warunki atmosferyczne. Możliwość wykonania skrzydła i ramek w różnych kolorach.

Odkryj równowagę pomiędzy funkcjonalnością, a estetyką. Linia drzwi Classic jest stworzona by spełnić Twoje oczekiwania pod każdym względem.

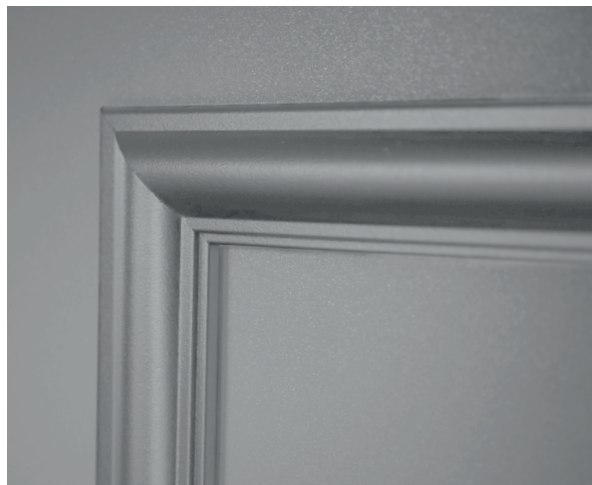

Ramka aluminiowa
malowana w kolorze RAL



Szyba mozaika przezroczysta





LINIA CLASSIC



Classic 1



Classic 2



Classic 3



Classic 4

Model drzwi**Cena za komplet**
ramka
jednostronna | dwustronna

90 SUPER THERM	6546 zł	7146 zł
75 PASSIVE	5574 zł	6174 zł
75 PLUS	4824 zł	5424 zł
54 PLUS	3894 zł	4494 zł
54 PLUS RC3	4434 zł	5034 zł
54 AKUSTYCZNE	4304 zł	4904 zł

Dostępne kolory

RAL - bez dopłaty

Dostępne szerokości skrzydeł

90 90N 90i 100*

90N - dotyczy 75 PLUS, 54 PLUS, 54 AKUSTYCZNE

Za dopłatą

Akcesoria dostępne wg oferty od strony 142

*Rozmiar "100"-str. 144

Brak możliwości wykonaniaRozmiaru "N" w drzwiach z czwartą przylgą
Pochwyty (z wyjątkiem pochwyty Retro)**Wszystkie ościeżnice dla linii Classic dostępne w kolorach RAL bez dopłaty za malowanie**

Podane ceny są cenami netto (+8% + 23% VAT) za kompletne drzwi (skrzydło, ościeżnica, próg, klamka, wkładki)



Wzór Classic 1, kolor RAL 9006, klamka Omega czarna

LINIA CLASSIC



Classic 1
przeszkłone



Classic 2
przeszkłone



Classic 3
przeszkłone

Dostępne rodzaje przeszkleń

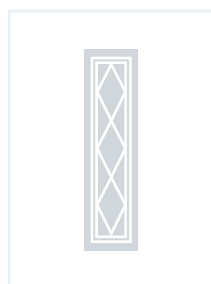

Mozaika
przezroczysta



Mozaika
przezroczysta

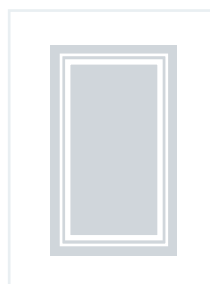

Dekor
przezroczysta

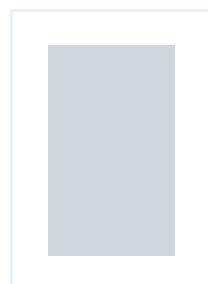

Przezroczysta



Mleczna

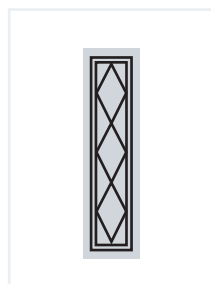

Mozaika
czarna

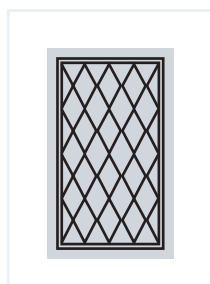

Mozaika
czarna

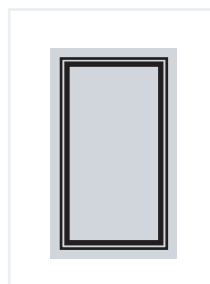

Dekor
czarna



Lustro
weneckie*

Model drzwi**Cena za komplet**

90 SUPER THERM	7946 zł
75 PASSIVE	6974 zł
75 PLUS	6224 zł

Dostępne kolory

RAL - bez dopłaty

Dostępne szerokości skrzydeł

90 90N 90i 100*

90N - dotyczy 75 PLUS

Za dopłatąAkcesoria dostępne wg oferty od strony 142
*Rozmiar 100"-str. 144**Brak możliwości wykonania**Rozmiaru "N" w drzwiach z czwartą przylgą
Pochwyty (z wyjątkiem pochwyty Retro)**Wszystkie ościeżnice dla linii Classic dostępne w kolorach RAL bez dopłaty za malowanie**

Podane ceny są cenami netto (+8% + 23% VAT) za kompletne drzwi (skrzydło, ościeżnica, próg, klamka, wkładki)



Wzór Classic 3 przeszklone, kolor RAL 6034, klamka Omega inox

LINIA GOLD

Linia dedykowana Klientom stawiającym na niesztabowe rozwiązania i spektakularny efekt.

Linia GOLD pozwala nadać wnętrzom wyjątkowego charakteru. Złote akcenty diametralnie zmieniają wystrój dodając mu ekskluzywnego charakteru.

Aplikacje dostępne są w opcji jednostronnej, wykonane z aluminium anodowanego. Dostępne dla drzwi zewnętrznych jak i wewnętrznych.

Szerokość aplikacji dla wzorów GOLD 1, 2, 3, 4, 6, 7 (z wyjątkiem ostatniej aplikacji) to 15 mm, natomiast dla wzoru GOLD 5, to 30 mm.



Aplikacja z aluminium anodowanego naklejana na skrzydło

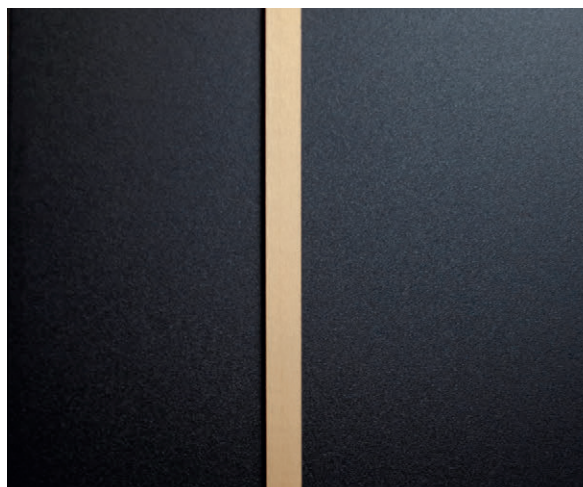

Aplikacja z aluminium anodowanego naklejona na skrzydło





LINIA GOLD



Gold 1
z pochwytym*



Gold 1



Gold 2



Gold 3



Gold 4

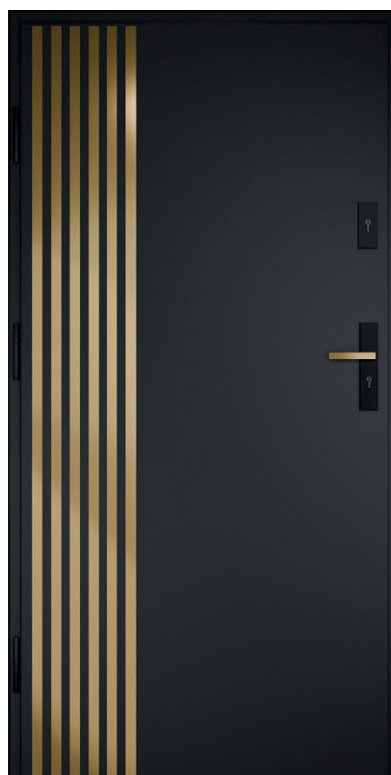

Gold 5



Gold 6
z pochwycem*



Gold 6



Gold 7

Model drzwi

90 SUPER THERM	6246 zł
75 PASSIVE	5274 zł
75 PLUS	4524 zł
54 PLUS	3594 zł
54 PLUS RC3	4134 zł
54 AKUSTYCZNE	4004 zł

Aplikacja ZŁOTA

Cena za komplet

Dostępne kolory

Podstawowe, Dodatkowe
RAL – więcej informacji str. 113

Dostępne szerokości skrzydeł

80 **80N** **90** **90N** **90i** **100***

80N, 90N – dotyczy 54 PLUS, 54 AKUSTYCZNE, 75 PLUS

Za dopłatą

Akcesoria dostępne wg oferty od strony 142
*Rozmiar "100" – str. 144

Brak możliwości wykonania

Rozmiaru "N" w drzwiach z czwartą przylgą
Skrótu we wzorze Gold 1, 5, 6
Okapnika we wzorze Gold 5

Aplikacja tylko jednostronna domyślnie wykonywana od strony zewnętrznej

*Drzwi z pochwycem mają węższy układ aplikacji we wzorach Gold 1 i Gold 6

*Dopłata wg. cennika str. 136

Podane ceny są cenami netto (+8% + 23% VAT) za kompletne drzwi (skrzydło, ościeżnica, próg, klamka, wkładki)

LINIA LAMELLA

Linia Lamella to odpowiedź na najbardziej rozpowszechniony trend w aranżacji wnętrz ostatnich lat.

Lamele dostępne są w kolorach czarnym malowanym oraz dęb turner laminowanym, przez co umożliwiają pełne dopasowanie do Twojego wnętrza.

Dostępne w wersji jednostronnej:

- drzwi otwierane do wewnątrz - lamele umieszczone na zewnątrz mieszkania

- drzwi otwierane na zewnątrz - lamele umieszczone wewnątrz mieszkania

Niezależnie od tego czy cenisz nowoczesną elegancję czy klasyczną subtelność, linia Lamella sprostą Twoim oczekiwaniom, nadając pomieszczeniom unikalny wygląd.

Lamele wykonane z aluminium, malowane na kolor czarny w strukturze sahara lub laminowane w kolorze dęb turner.



Lamelle czarne malowane naklejone na skrzydło

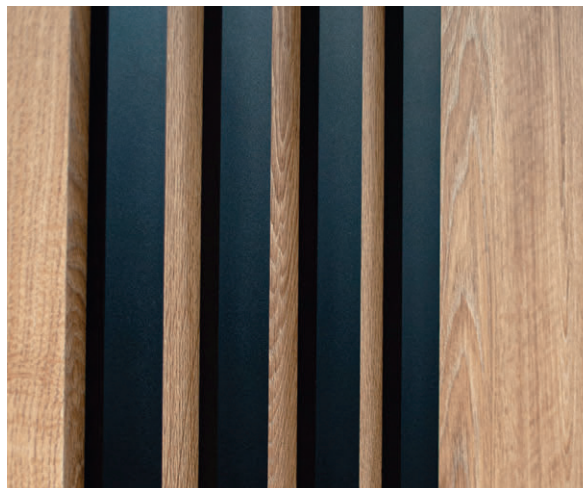

Lamelle czarne malowane naklejone na skrzydło





LINIA LAMELLA

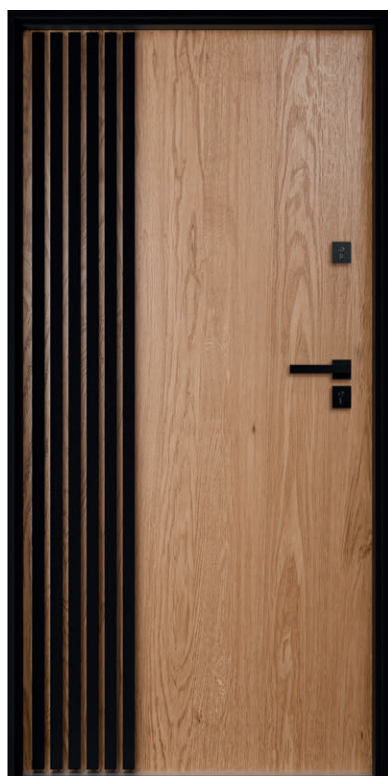

Lamella 1



Lamella 2



Lamella 3

Model drzwi

90 SUPERTHERM	5746 zł
75 PASSIVE	4774 zł
75 PLUS	4024 zł
54 PLUS	3094 zł
54 PLUS RC3	3634 zł
54 AKUSTYCZNE	3504 zł

Dostępne kolory lameli

Czarny malowany
Dqb turner

Cena za komplet

Dostępne kolory

Podstawowe, Dodatkowe
RAL - więcej informacji str. 113

Dostępne szerokości skrzydeł

80 80N 90 90N 90i 100*

80N, 90N - dotyczy 54 PLUS, 54 AKUSTYCZNE, 75 PLUS

Za dopłatą

Akcesoria dostępne wg oferty od strony 142
*Rozmiar "100" - str. 144

Brak możliwości wykonania

Rozmiaru "N" w drzwiach z czwartą przylgą
Skrótu
Samozamykacza nawierzchniowego od strony lameli
Okapnika od strony lameli



Wzór Lamella 1, kolor czarny mat, lamele dąb turner, klamka Quatro czarna

LINIA NATURAL

Linia Natural to kompozycja neutralnych detali, które sprawiają, że drzwi komponują się z dowolnym wnętrzem.

Połączenie uniwersalnych tłoczeń z solidnością wykonania pozwala na zastosowanie linii Natural w budownictwie mieszkaniowym, ale także w lokalach użytkowych.

Drzwi wyposażone w ramkę aluminiową malowaną we wszystkich kolorach RAL w strukturze SAHARA oraz laminowaną w kolorach podstawowych i dodatkowych dostępnych w ofercie, co nadaje wyjątkowy charakter Twoim drzwiom.



Ramka aluminiowa malowana w kolorze RAL

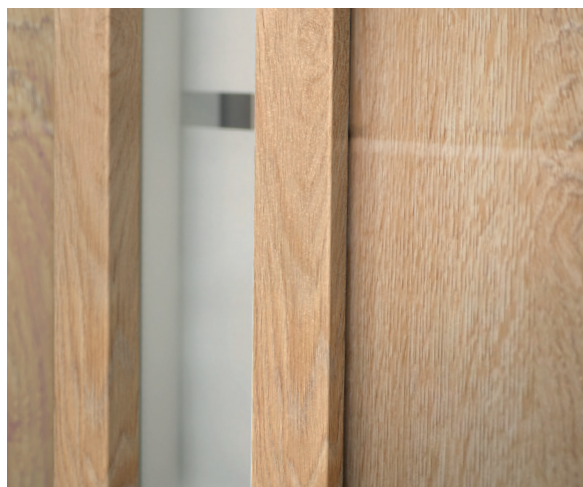

Ramka aluminiowa w kolorze Dąb Turner





Wzór Natural 2A, kolor Antracyt gładki, pochwyt K2 kwadratowy inox

LINIA **NATURAL**



Natural 1



Natural 1A



Natural 1B



Natural 2



Natural 2A



Natural 2B

Model drzwi

90 SUPERTHERM

75 PASSIVE

75 PLUS

Cena za komplet

1, 1A, 1B	2, 2A, 2B
6919 zł	7019 zł
5679 zł	5779 zł
4979 zł	5079 zł

Ramka aluminiowa



RAL

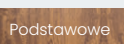

Podstawowe



Dodatkowe

Dostępne kolory

Podstawowe, Dodatkowe
RAL – więcej informacji str. 113

Dostępne szerokości skrzydeł

80 80N 90 90N 90i 100*

80N, 90N – dotyczy 75 PLUS

Za dopłatą

Aksesoria dostępne wg oferty od strony 142
*Rozmiar "100" – str. 144

Brak możliwości wykonania

Rozmiaru "N" w drzwiach z czwartą przylgą

Dostępne rodzaje przeszkleń

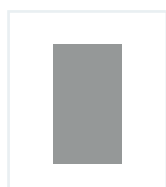

Grafit barwiona*

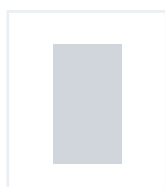

Przezroczysta dostępna P4*



Mleczna dostępna P4*

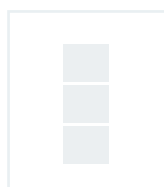

Mleczna 01 dostępna P4*

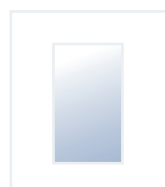

Lustro Weneckie* dostępna P4*



Reflex

Dopłata wg. cennika str. 146

Podane ceny są cenami netto (+8% + 23% VAT) za kompletne drzwi (skrzydło, ościeżnica, próg, klamka, wkładki)



Wzór Natural 1A, kolor biały struktura, pochwyt K7 czarny

LINIA LOFT

Linia drzwi Loft to propozycja dla Klientów szukających rozwiązań w nowoczesnym stylu. Industrialny charakter oraz technologia wykonania szyby gwarantują zachwycający efekt końcowy.

Loft to seria drzwi z ramkami lub aplikacjami w kolorze czarnym malowanymi proszkowo w strukturze Sahara, które zostały naklejone na skrzydło drzwiowe.

Aplikacja jednostronna domyślnie wykonywana jest od strony zewnętrznej. Pakiet szybowy tworzą trzy szyby połączone ciepłą, czarną ramką. Na szybie środkowej pakietu znajdują się czarne szprosy malowane za pomocą farby ceramicznej.

Zastosowanie ościeżnicy w kolorze czarny mat oraz czarnych okuć dodatkowo podkreśli industrialny charakter drzwi.



Szyba loft malowana farbą ceramiczną



Ramka naklejana na skrzydło





Wzór Loft 4, kolor Winchester, klamka Quatro czarna



Loft 1



Loft 2



Loft 4

Model drzwi

90 SUPERTHERM	7026 zł
75 PASSIVE	5794 zł
75 PLUS	5094 zł
54 PLUS	4304 zł

Ramka

CZARNA

Cena za komplet

Dostępne kolory

Podstawowe, Dodatkowe
RAL - więcej informacji str. 113

Dostępne szerokości skrzydeł

80 80N 90 90N 90i 100*

80N, 90N - dotyczy 54 PLUS, 75 PLUS

Za dopłatą

Akcesoria dostępne wg oferty od strony 142
*Rozmiar "100" - str. 144

Brak możliwości wykonania

Rozmiaru "N" w drzwiach z czwartą przylgą
Szyby Loft A we wzorach Loft 2 i Loft 4

Dostępne rodzaje przeszkleń

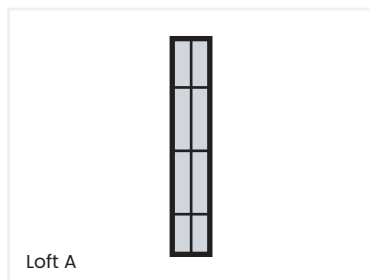

Loft A
Przezroczysta dostępna szyba P4*

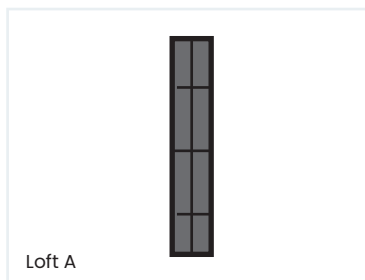

Loft A
Grafit barwiona*

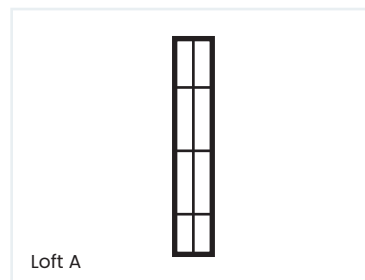

Loft A
Mleczna dostępna szyba P4*

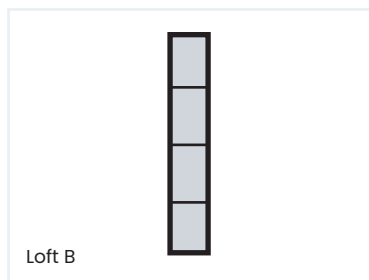

Loft B
Przezroczysta dostępna szyba P4*

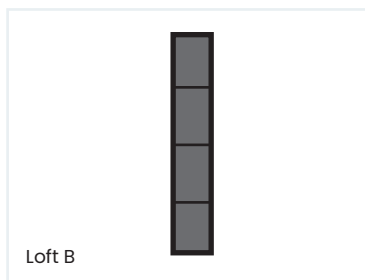

Loft B
Grafit barwiona*

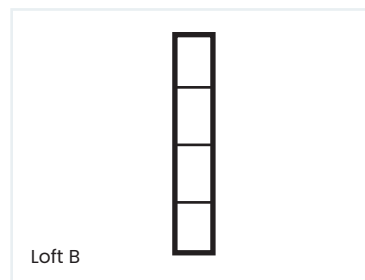

Loft B
Mleczna dostępna szyba P4*



Aplikacja Loft 3

Model drzwi	Cena za komplet aplikacja		Dostępne kolory
	jednostronna	dwustronna	
90 SUPERTHERM	5645 zł	5795 zł	Podstawowe, Dodatkowe RAL - więcej informacji str. 113 Aplikacja CZARNA
75 PASSIVE	4673 zł	4823 zł	
75 PLUS	3923 zł	4073 zł	
54 PLUS	2993 zł	3143 zł	

Dostępne szerokości skrzydeł

80 80N 90 90N 90i 100*

80N, 90N - dotyczy 54 PLUS, 75 PLUS

Za dopłatą

Akcesoria dostępne wg oferty od strony 142
*Rozmiar "100" - str. 144

Brak możliwości wykonania

Rozmiaru "N" w drzwiach z czwartą przylgą

Aplikacja jednostronna domyślnie wykonana jest od strony zewnętrznej

*Dopłata wg. cennika str. 146

Podane ceny są cenami netto (+8% + 23% VAT) za kompletne drzwi (skrzydło, ościeżnica, próg, klamka, wkładki)

LINIA PERFECT

Drzwi PERFECT to linia drzwi charakteryzująca się wykonaniem skrzydła w nowatorskiej technologii tłoczenia. Szyba zewnętrzna, ramka i szyba wewnętrzna oraz aplikacje w wybranych wzorach mocowane są bezpośrednio na płaszcz skrzydła w podtłoczeniu, dzięki czemu płaszczyzna szyby, ramek wewnętrznych oraz aplikacji została zrównana z płaszczyzną skrzydła.

Rozwiązanie to zdecydowanie poprawia estetykę drzwi, idealnie komponując się w architekturę nowoczesnego budownictwa.

WYKONANIE DRZWI PERFECT

Od zewnętrznej strony zastosowano szybę hartowaną grafitową barwioną w masie lub lustro weneckie bez ramki przyszybowej lub z innowacyjną wąską ramką inox subtelnie podkreślającą przeszklenie.

Od wewnętrznej strony zastosowano szybę bezpieczną z ramką ze stali nierdzewnej lub czarną malowaną po obwodzie.



Zlicowanie szyby od strony zewnętrznej



Zlicowanie aplikacji w kolorze inox lub czarnym



Wtłoczenie ramki czarnej lub inox od strony wewnętrznej





LINIA PERFEKT



Perfekt 1



Perfekt 2



Perfekt 3



Perfekt 5



Perfekt 7



Perfekt 8



Perfekt 8-1
ramka zewnętrzna
tylko w kolorze inox

Dostępne rodzaje przeszkleń

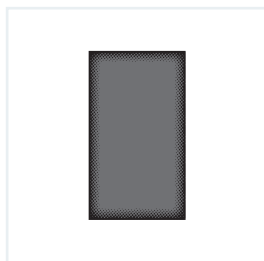

Grafit Perfekt



Lustro Weneckie*

Model drzwi

Cena za komplet

90 SUPERTHERM	7285 zł
75 PASSIVE	6364 zł
75 PLUS	5664 zł
54 PLUS	4604 zł

Ramka

CZARNA

INOX

Dostępne kolory

Podstawowe, Dodatkowe

Dostępne szerokości skrzydeł

90 90i 100*

Za dopłatą

Akcesoria dostępne wg oferty od strony 142

*Rozmiar "100" - str. 144

Brak możliwości wykonania

Czwartej przylgi

Skrót w Perfekt 8, 8-1

Drzwi otwieranych do wewnątrz w Perfekt 8, 8-1

Rozmiaru "100" dla drzwi 75 PLUS w Perfekt 1, 2, 3, 5, 7

90 SUPERTHERM w Perfekt 1, 2, 3, 5, 7

Szyby lustro weneckie w Perfekt 2, 3, 5

Koloru czarny mat, antracyt gładki w Perfekt 7

*Dopłata wg. cennika str. 146

Podane ceny są cenami netto (+8% + 23% VAT) za kompletne drzwi (skrzydło, ościeżnica, próg, klamka, wkładki)

LINIA PERFECT



Perfect 9



Perfect 9A



Perfect 9B

Model drzwi

Model drzwi	Cena za komplet
90 SUPERTHERM	7285 zł
75 PASSIVE	6364 zł
75 PLUS	5664 zł
54 PLUS	4604 zł

Za dopłatą

Akcesoria dostępne wg oferty od strony 142
*Rozmiar "100" - str. 144

Brak możliwości wykonania

Czwartej przyłgi
Skrótu
Drzwi otwieranych do wewnątrz
Samozamykacza w Perfect 9A, 9B
Pochwyty w Perfect 9

Dostępne kolory

Podstawowe,
Dodatkowe

Dostępne szerokości skrzydeł

90 90i 100*

Ramka

CZARNA

INOX

Dostępne rodzaje przeszkleń



Grafit Perfect



Lustro Weneckie*

*Dopłata wg. cennika str. 146



Wtłoczenie aplikacji



Perfekt 17-1



Wtłoczenie aplikacji



Perfekt 18-1

Model drzwi

	Cena za komplet	
	aplikacja jednostronna	aplikacja dwustronna
90 SUPERTHERM	6805 zł	6955 zł
75 PASSIVE	5573 zł	5723 zł
75 PLUS	4943 zł	5093 zł
54 PLUS	3723 zł	3873 zł
54 PLUS RC3	4263 zł	4413 zł

Aplikacja

CZARNA

INOX

Dostępne kolory

Podstawowe, Dodatkowe

Dostępne szerokości skrzydeł

80 80N 90 90N 90i 100*

80N, 90N - dotyczy 54 PLUS, 75 PLUS

Za dopłatą

Akcesoria dostępne wg oferty od strony 142
*Rozmiar "100" - str. 144

Brak możliwości wykonania

Rozmiaru "N" w drzwiach z czwartą przylgą
Pochwyty w Perfekt 17-1
4 przyłgi w Perfekt 18-1
Skrótu w Perfekt 18-1
Okapnika w Perfekt 18-1
75 PASSIVE w Perfekt 18-1

LINIA GLASS VIEW

Linia drzwi zewnętrznych GLASS VIEW to linia drzwi przeszklonych w nowej odsłonie. Zewnętrzna szyba z ramką malowaną farbą ceramiczną naklejona bezpośrednio na płaszczyznę skrzydła daje niepowtarzalny efekt. Zastosowana szyba hartowana odporna jest na odpryskiwanie i uderzenia.

Unikalny design drzwi z linii Glass View sprawia, że świetnie sprawdzą się w domach w stylu nowoczesnym.

WYKONANIE DRZWI GLASS VIEW

Strona wewnętrzna skrzydła wykończona jest stalową ramką malowaną proszkowo na kolor czarny. Standardowym wyposażeniem pakietu szybowego jest zastosowanie ciepłych czarnych ramek międzyszybowych.

Strona zewnętrzna

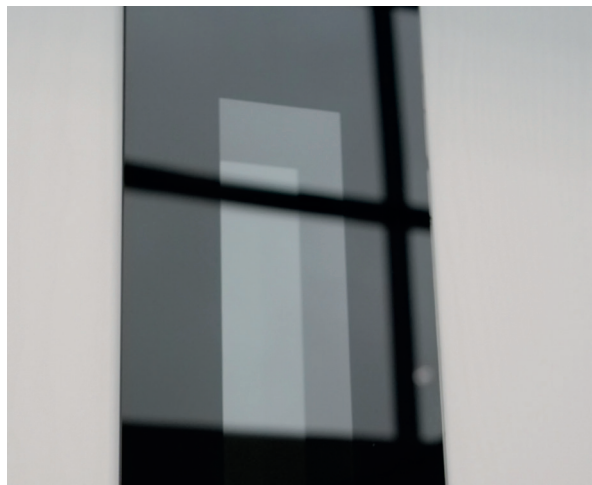

Szyba z ramką malowaną na szkło

Strona wewnętrzna



Ramka czarna malowana naklejana na skrzydło





Wzór Glass View 3A, kolor antracyt struktura, pochwył LIGHT 3 czarny z klamką Lambda



LINIA **GLASS VIEW**



Glass View 1



Glass View 1A



Glass View 1B



Glass View 2



Glass View 2A



Glass View 2B



Glass View 3



Glass View 3A



Glass View 3B

Dostępne rodzaje przeszkleń



Grafit barwiona*



Przezroczysta



Mleczna



Reflex



Lustro Weneckie*



Glass View 4

Model drzwi Cena za komplet

90 SUPER THERM 6998 zł

75 PASSIVE 6449 zł

75 PLUS 5459 zł

54 PLUS 4504 zł

Dostępne kolory

Podstawowe, Dodatkowe
RAL - więcej informacji str. 113

Ramka od strony wewnętrznej

CZARNA

Dostępne szerokości skrzydeł

80 80N 90 90N 90i 100*

80N, 90N - dotyczy 54 PLUS, 75 PLUS

Za dopłatą

Aksesoria dostępne wg oferty od strony 142
*Rozmiar "100" - str. 144

Brak możliwości wykonania

Rozmiaru "N" w drzwiach z czwartą przyłgą
Samozamykacza nawierzchniowego we wzorze: 2B, 3B
Drzwi otwieranych do wewnątrz we wzorze: 2, 2A, 2B, 3, 3A, 3B
Rozmiaru "N" we wzorze: 4
Skrótu we wzorze: 2, 2A, 2B, 3, 3A, 3B
4 przyłgi we wzorze: 2, 2A, 2B, 3, 3A, 3B

*Dopłata wg. cennika str. 146

Podane ceny są cenami netto (+8% + 23% VAT) za kompletne drzwi (skrzydło, ościeżnica, próg, klamka, wkładki)

LINIA GLASS

Linia Glass to linia stworzona do każdego rodzaju wnętrza. Drzwi posiadają aplikację szklaną jednostronną czarną lub lustrzaną co wzbogaca wygląd drzwi i sprawia, że są one wyjątkowe.

Szyba naklejana jest na powierzchnię skrzydła, dzięki czemu drzwi sprawiają wrażenie przeszklonych, z jednoczesnym zachowaniem wszystkich właściwości drzwi pełnych.

Linia Glass posiada wymagane współczynniki przenikalności cieplnej i klasę antywłamaniową, co zadowoli nawet najbardziej wymagających Klientów.

Linia GLASS doskonale sprawdzi się w budownictwie zarówno jednorodzinny jak i wielorodzinnym.

WYKONANIE APLIKACJI GLASS

Strona zewnętrzna z aplikacją szklaną czarną lub lustro naklejona jest na płaszczyznę skrzydła. Od strony wewnętrznej skrzydło płaskie lub tłoczone zgodnie z wybranym wzorem. Brak możliwości skrótu wybranych wzorów.

Aplikacja wykonywana jednostronnie od strony zewnętrznej.



Aplikacja czarna szklana



Aplikacja lustro





Wzór Aplikacja Glass 2A, kolor antracyt gładki,
pochwył K7 czarny z klamką Lambda



Aplikacja Glass 1A
Od wewnątrz - wzór płaski



Aplikacja Glass 4
Od wewnątrz - wzór wzór 14



Aplikacja Glass 2
Od wewnątrz - wzór płaski



Aplikacja Glass 2A
Od wewnątrz - wzór płaski



Aplikacja Glass 2B
Od wewnątrz - wzór płaski



Aplikacja Glass 3

Od wewnątrz - wzór wzór 13A



Aplikacja Glass 3A

Od wewnątrz - wzór wzór 13A



Aplikacja Glass 3B

Od wewnątrz - wzór wzór 13A

Model drzwi

90 SUPERTHERM

75 PASSIVE

75 PLUS

54 PLUS

Cena za komplet

1A, 2, 2A, 2B 3, 3A, 3B, 4

5846 zł 6206 zł

4874 zł 5024 zł

4124 zł 4324 zł

3194 zł 3394 zł

Dostępne szerokości skrzydeł

80 80N 90 90N 90i 100*

80N, 90N - dotyczy 54 PLUS, 75 PLUS

Za dopłatą

Akcesoria dostępne wg oferty od strony 142

*Rozmiar "100" - str. 144

Aplikacja szklana

CZARNA

LUSTRO

Dostępne kolory

Podstawowe, Dodatkowe
RAL - więcej informacji str. 113

Brak możliwości wykonania

Drzwi otwieranych od wewnątrz
Pochwyty wpuszczanych
Czwartej przyłgi w Glass 1A, 2, 2A, 2B, 3, 3A, 3B
Skrót w Glass 1A, 2, 2A, 2B, 3, 3A, 3B
Samozamykacza w Glass 1A, 2B, 3B
Rozmiaru "N" w Glass 4
Rozmiaru "N" w drzwiach z 4 przyłgą
Rozmiaru 80 w Glass 4

Aplikacja jednostronna wykonywana od strony zewnętrznej

LINIA SILVER

Linia drzwi SILVER to połączenie przeszklonego skrzydła z ramkami w kolorze dostępnej palety RAL, czarnym lub inox. Hartowana szyba zwiększa bezpieczeństwo użytkowania i odporność na uszkodzenia.

Wzory z tej linii są nowoczesne i eleganckie. W drzwiach SILVER zastosowanie ramek pięknie podkreśla charakter, oraz kształt drzwi.



Ramka inox naklejona na skrzydło

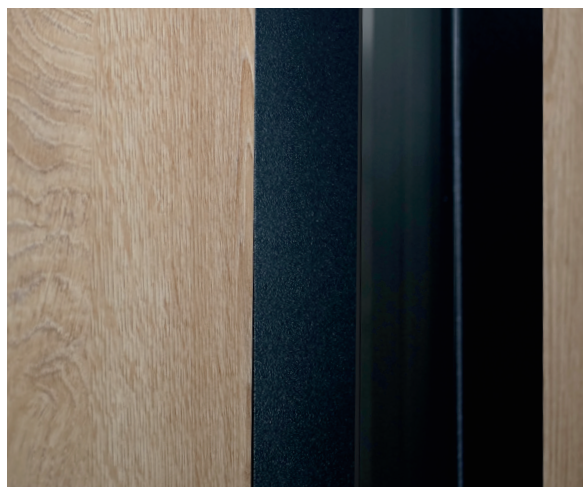

Ramka czarna naklejona na skrzydło





Wzór 10s1, ramka czarna, kolor: 9005 RAL, klamka OMEGA czarna

LINIA SILVER



Silver 10s1



Silver 10s2



Silver 10s3



Silver 10s4



Silver 10s5

Dostępne rodzaje przeszkleń

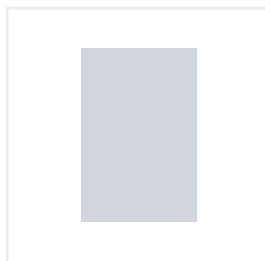

Przezroczysta
dostępna P4*

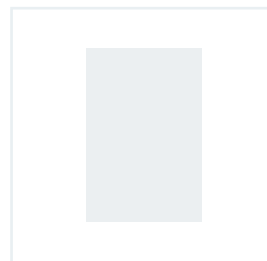

Mleczna
dostępna P4*



Reflex



Lustro weneckie*
dostępna P4*

Model drzwi

Cena za komplet

90 SUPERTHERM	6826 zł
75 PASSIVE	5494 zł
75 PLUS	4794 zł
54 PLUS	3984 zł

Ramka

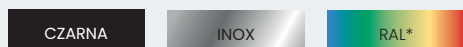

Dostępne kolory

Podstawowe, Dodatkowe
RAL - więcej informacji str. 113
Głębokie tłoczenie: Podstawowe

Dostępne szerokości skrzydeł

80 80N 90 90N 90i 100*

80, 80N, 90N, 90i, 90, 100 - płytkie tłoczenie
80N, 90N - dotyczy 54 PLUS, 75 PLUS
90 - głębokie tłoczenie (nie dotyczy 90 SUPERTHERM)

Za dopłatą

Akcesoria dostępne wg oferty od strony 142
*Rozmiar "100" - str. 144
*Ramka w kolorze RAL - str. 144
Wykonanie w głębokim tłoczeniu - str. 144

Brak możliwości wykonania

Rozmiaru "N" w drzwiach z czwartą przylgą
Rozmiaru "N" w głębokim tłoczeniu
Szyby P4 we wzorach 10s2, 10s3 i 10s5
Pochwyty (z wyjątkiem pochwyty Retro)

*Dopłata wg. cennika str. 146

Podane ceny są cenami netto (+8% + 23% VAT) za kompletne drzwi (skrzydło, ościeżnica, próg, klamka, wkładki)

LINIA SILVER



Silver 11s1



Silver 11s2



Silver 11s3



Silver 11s5



Silver 11s6



Silver 11s7



Silver 11s8



Silver 11s9

LINIA SILVER



Silver 11s12



Silver 11s13



Silver 11s14



Silver 13s1



Silver 13s2



Silver 13s3



Silver 13s4



Silver 14s1

LINIA SILVER



Silver 14s2



Silver 14s3

Model drzwi

Cena za komplet

90 SUPERTHERM 6626 zł

75 PASSIVE 5394 zł

75 PLUS 4694 zł

54 PLUS 3904 zł

Ramka

CZARNA

INOX

RAL*

Dostępne kolory

Podstawowe, Dodatkowe
RAL - więcej informacji str. 113

Dostępne szerokości skrzydeł

80 80N 90 90N 90i 100*

80N, 90N - dotyczy 54 PLUS, 75 PLUS

Za dopłatą

Akcesoria dostępne wg oferty od strony 142

*Rozmiar "100" - str. 144

*Ramka w kolorze RAL - str. 144

Brak możliwości wykonania

Rozmiaru "N" w drzwiach z czwartą przylgą

Rozmiaru "80", "80N", "90N" we wzorze 14s2

Szyby Lustro Weneckie we wzorze 11s5

Szyby Grafit Barwionej i Grafit Dark we wzorach:

11s5, 11s6, 11s14, 13s2, 13s3, 13s4, 14s1, 14s2

Szyby Mlecznej 01 we wzorze 11s2, 14s1

Szyby P4 we wzorze 11s5, 11s6, 13s2, 13s3, 13s4, 14s2

Dostępne rodzaje przeszkleń

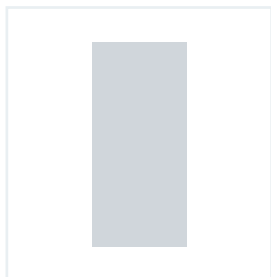

Przezroczysta
dostępna P4*

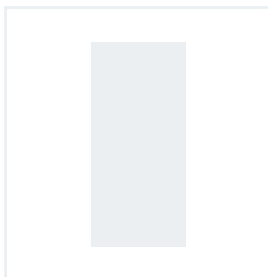

Mleczna
dostępna P4*

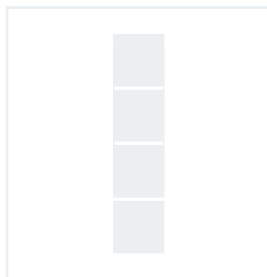

Mleczna 01
dostępna P4*

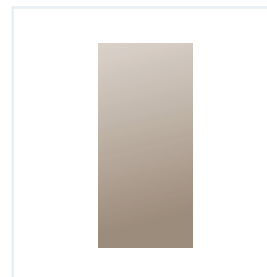

Reflex

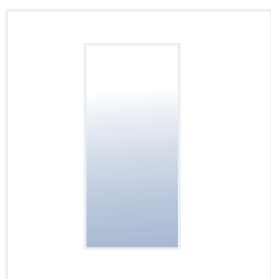

Lustro weneckie*
dostępna P4*



Grafit barwiona*



Grafit dark*

*Dopłata wg. cennika str. 146



Wzór 11s8, kolor antracyt struktura,
klamka Quattro czarna

LINIA APLIKACJA

Linia APLIKACJA to linia, która charakteryzuje się aplikacjami naklejonymi na płaszczyznę skrzydła. Aplikacja może być na skrzydle płaskim lub tłoczonym.



Więcej wzorów dostępnych w konfiguratorze na stronie kmt.com.pl

Aplikacja może być jednostronna lub dwustronna w kolorze inox, czarnym lub RAL. Domyślnie aplikacja wykonana jest od strony zewnętrznej.

Istnieje możliwość wykonania dowolnej aplikacji dostępnej w cenniku po konsultacji z biurem.

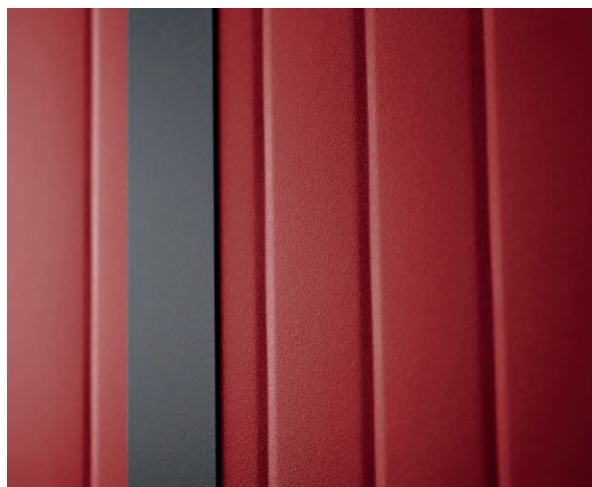

Aplikacja czarna naklejona na skrzydło

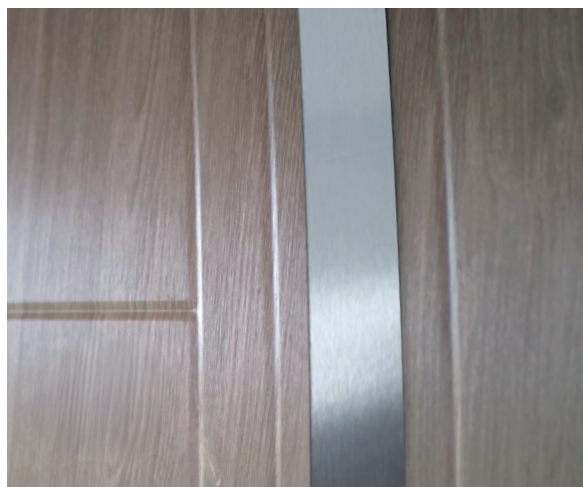

Aplikacja inox naklejona na skrzydło





Wzór Aplikacja 20, kolor czarny mat, klamka Omega inox

LINIA **APLIKACJA**



Aplikacja z nr domu
60 mm



Aplikacja z nr domu
120 mm



Aplikacja 0



Aplikacja 1



Aplikacja 2



Aplikacja 4



Aplikacja 11-7



Aplikacja 11-9

Model drzwi

Cena za komplet

Model drzwi	aplikacja	
	jednostronna	dwustronna
90 SUPERTHERM	5645 zł	5795 zł
75 PASSIVE	4673 zł	4823 zł
75 PLUS	3923 zł	4073 zł
54 PLUS	2993 zł	3143 zł
54 PLUS RC3	3533 zł	3683 zł
54 AKUSTYCZNE	3403 zł	3553 zł
54 STANDARD	2733 zł	2883 zł
54 PRZECIWPOŻAROWE	3798 zł	3948 zł
54 PRO INVEST AKU	3444 zł	3594 zł
54 PRO INVEST P.POŻ.	4035 zł	4185 zł
54 PRO INVEST AKU RC3	3974 zł	4124 zł

Dostępne kolory

Podstawowe, Dodatkowe
RAL - więcej informacji str. 113

Aplikacja

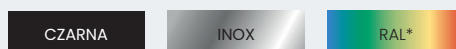

Dostępne szerokości skrzydeł



100 - nie dotyczy 54 P.POŻ., 54 PRO INVEST
80N, 90N - dotyczy 54 PLUS, 54 AKUSTYCZNE, 75 PLUS

Za dopłatą

Aksesoria dostępne wg oferty od strony 142
*Rozmiar "100" - str. 144
*Aplikacja w kolorze RAL - str. 144

Brak możliwości wykonania

Rozmiaru "N" w drzwiach z czwartą przylgą

Aplikacja jednostronna wykonywana jest od strony zewnętrznej
Istnieje możliwość wykonania dowolnej aplikacji dostępnej w cenniku po konsultacji z biurem.

LINIA APLIKACJA



Aplikacja 13-1



Aplikacja 15-1



Aplikacja 16-1



Aplikacja 19



Aplikacja 20



Aplikacja 10-1

Model drzwi

Cena za komplet

aplikacja
jednostronna dwustronna

90 SUPERTHERM	6005 zł	6155 zł
75 PASSIVE	4823 zł	4973 zł
75 PLUS	4123 zł	4273 zł
54 PLUS	3193 zł	3343 zł
54 PLUS RC3	3733 zł	3883 zł
54 AKUSTYCZNE	3623 zł	3773 zł
54 STANDARD	2933 zł	3083 zł
54 PRZECIWPOŻAROWE	3998 zł	4148 zł
54 PRO INVEST AKU	3805 zł	3955 zł
54 PRO INVEST P.POŻ.	4320 zł	4470 zł
54 PRO INVEST AKU RC3	4319 zł	4469 zł

Dostępne kolory

Podstawowe, Dodatkowe
RAL - więcej informacji str. 113

Aplikacja

CZARNA

INOX

RAL*

Dostępne szerokości skrzydeł

80 80N 90 90N 90i 100*

100 - nie dotyczy 54 P.POŻ., 54 PRO INVEST
80N, 90N - dotyczy 54 PLUS, 54 AKUSTYCZNE, 75 PLUS

Za dopłatą

Akcesoria dostępne wg oferty od strony 142

*Rozmiar "100" - str. 144

*Aplikacja w kolorze RAL - str. 144

Wykonanie w głębokim tłoczeniu - str. 144
we wzorach 10-1, 10-2, 10-3, 10-4, 10-5

Brak możliwości wykonania

Rozmiaru "N" w drzwiach z czwartą przylgą

Aplikacji 19 w modelach:

- 54 AKUSTYCZNE

- 54 P.POŻ.

- 54 PRO INVEST

Pochwytywów we wzorach 10 z aplikacją (z wyjątkiem pochwyty Retro)

Aplikacja jednostronna wykonywana od strony zewnętrznej

Istnieje możliwość wykonania dowolnej aplikacji dostępnej w cenniku po konsultacji z biurem.

LINIA PEŁNE

Linia PEŁNE to idealne rozwiązanie dla osób szukających prostoty, elegancji i trwałości. Te drzwi charakteryzują się klasycznym designem, bez szyb i aplikacji, wzbogaconym subtelnymi przetłoczeniami, które nadają im unikalnego charakteru.

Doskonale sprawdzą się w nowoczesnych, jak i tradycyjnych aranżacjach. Szeroka gama kolorów pozwala na dopasowanie drzwi do indywidualnych

potrzeb. To idealny wybór dla osób chcących wyeksponować okucia (podświetlany pochwyt) lub rozwiązania SMART (podświetlane naświetle).

Zapewnią funkcjonalność, trwałość, komfort i bezpieczeństwo.



Tłoczenie płytkie



Tłoczenie płytkie





Wzór Pełne 24, kolor RAL 6005, pochwyty K5 czarne



LINIA PEŁNE

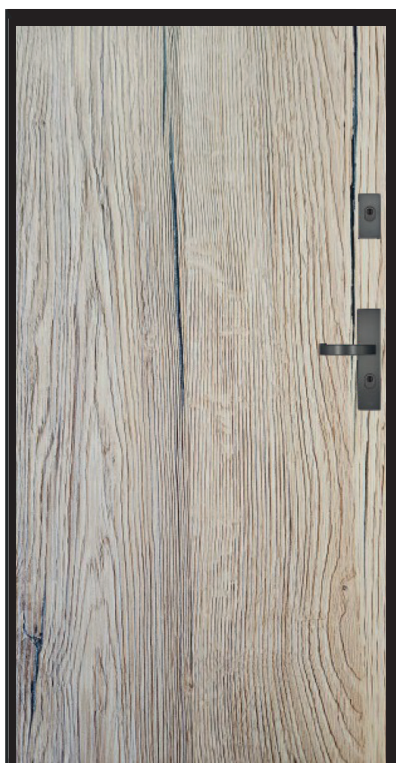

Płaskie panelowe



Płaskie

Model drzwi **Cena za komplet** **Dostępne szerokości skrzydeł**

65 PANELOWE 3250 zł

80 90 90N 90i

Dostępne kolory

Kolorystyka drzwi panelowych
Ościeżnica czarna malowana
Profil zamykający czarny malowany

Za dopłatą

Akcesoria dostępne wg oferty
od strony 142

Brak możliwości wykonania

Skrótu
Czwartej przylgi

Ryfla

Przetłoczona powierzchnia skrzydła nawiązująca do naturalnego usłojenia i faktury drewna

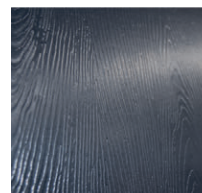

Model drzwi **Cena za komplet** **Dostępne kolory**

90 SUPERTHERM 5046 zł

75 PASSIVE 4074 zł

75 PLUS 3324 zł

54 PLUS 2394 zł

54 PLUS RC3 2934 zł

54 AKUSTYCZNE 2804 zł

54 STANDARD 2134 zł

54 PRZECIWPOŻAROWE 3199 zł

54 PRO INVEST AKU 2844 zł

54 PRO INVEST P.POŻ. 3435 zł

54 PRO INVEST AKU RC3 3374 zł

Podstawowe, Dodatkowe
RAL - więcej informacji str. 113

Za dopłatą

Akcesoria dostępne wg
oferty od strony 142

*Rozmiar "100" - str. 144
Ryfla - str. 144

Brak możliwości wykonania

Rozmiaru "N" w drzwiach
z czwartą przylgą

Dostępne szerokości skrzydeł

80 80N 90 90N 90i 100*

100 - nie dotyczy 54 P.POŻ. , 54 PRO INVEST
80N, 90N - dotyczy 54 PLUS, 54 AKUSTYCZNE, 75 PLUS



Petne 13



Petne 13A



Petne 13B



Petne 14

LINIA PEŁNE



Petne 14A



Petne 14B



Petne 15



Petne 16



Petne 19



Petne 20



Petne 21



Petne 22

LINIA PEŁNE



Pelne 23

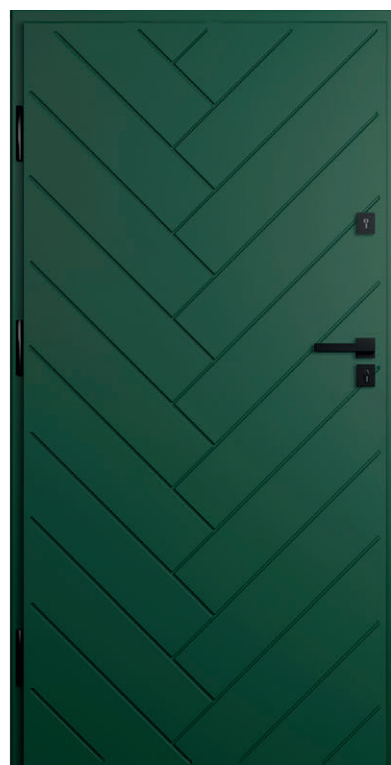

Pelne 24



Pelne 25



Pelne 26



Petne 27



Petne 28



Petne 29



Petne 30

LINIA PEŁNE



Pełne 31



Pełne 32

Model drzwi

Cena za komplet

90 SUPERTHERM	5406 zł
75 PASSIVE	4224 zł
75 PLUS	3524 zł
54 PLUS	2594 zł
54 PLUS RC3	3134 zł
54 AKUSTYCZNY	3024 zł
54 STANDARD	2334 zł
54 PRZECIWOŻAROWE	3399 zł
54 PROINVEST AKU	3205 zł
54 PROINVEST P.POŻ.	3720 zł
54 PROINVEST AKU RC3	3719 zł

Dostępne kolory

Podstawowe, Dodatkowe
RAL - więcej informacji str. 113

Dostępne szerokości skrzydeł

80 80N 90 90N 90i 100*

100 - nie dotyczy 54 P.POŻ., 54 PRO INVEST
80N, 90N - dotyczy 54 AKUSTYCZNE, 54 PLUS, 75 PLUS

Za dopłatą

Akcesoria dostępne wg oferty od strony 142
*Rozmiar "100" - str. 144

Brak możliwości wykonania

Rozmiaru "N" w drzwiach z czwartą przylgą
Wzoru Pełne 19 w drzwiach 54 AKUSTYCZNE, 54 P. POŻ.,
54 PRO INVEST



33

34

35

Wzór Pełne 14B, kolor Winchester, klamka Omega czarna

LINIA KLASYCZNE

Linia KLASYCZNE to połączenie tradycji z elegancją, która doskonale wpisuje się w różnorodne style architektoniczne. Drzwi z tej linii charakteryzują się subtelnymi przeszkleniami, które zapewniają odpowiednią ilość światła, jednocześnie zachowując wysoki poziom prywatności. W tej serii możesz wybierać spośród różnych wariantów przeszkleń, co pozwala na idealne dopasowanie do Twoich potrzeb.

Seria drzwi oferuje także możliwość wyboru głębokości tłoczeń, możesz zdecydować się na subtelne, płytkie przetłoczenia, które wprowadzą elegancki akcent, lub na bardziej wyraziste, głębokie tłoczenia, które nadadzą drzwiom charakteru.



Tłoczenie płytkie

Tłoczenie głębokie



Ramka laminowana w kolorze skrzydła





Wzór Klasyczne 10, kolor Dąb Turner, klamka Quatro czarna

LINIA **KLASYCZNE**



Klasyczne 1



Klasyczne 2



Klasyczne 5



Klasyczne 6



Klasyczne 7



Klasyczne 10

Model drzwi

Cena za komplet

90 SUPERTHERM	5406 zł
75 PASSIVE	4224 zł
75 PLUS	3524 zł
54 PLUS	2594 zł
54 PLUS RC3	3134 zł
54 AKUSTYCZNY	3024 zł
54 STANDARD	2334 zł
54 PRZECIWPOŻAROWE	3399 zł

Dostępne tłoczenia

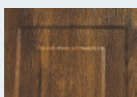

Tłoczenie płytkie

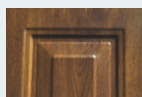

Tłoczenie głębokie

Dostępne kolory

Podstawowe, Dodatkowe
RAL - więcej informacji str. 113
Głębokie tłoczenie - podstawowe

Dostępne szerokości skrzydeł

80 80N 90 90N 90i 100*

100 - nie dotyczy 54 P.POŻ.
80N, 90N - dotyczy 54 AKUSTYCZNE, 54 PLUS, 75 PLUS
Głębokie tłoczenie dostępne tylko w rozmiarze 90
(nie dotyczy 90 SUPERTHERM)

Za dopłatą

Akcesoria dostępne wg oferty od strony 142

*Rozmiar "100" - str. 144

Wykonanie w głębokim tłoczeniu - str. 144

Brak możliwości wykonania

Rozmiaru "N" w drzwiach z czwartą przylgą
Rozmiaru "N" w głębokim tłoczeniu
Pochwyty w wzorze 1, 2, 5, 6, 7, 10
Pochwyty w głębokim tłoczeniu (z wyjątkiem
pochwyty Retro)

LINIA KLASYCZNE



Klasyczne 1s



Klasyczne 2s

Dostępne przeszklenia

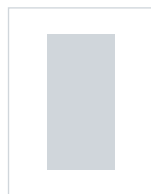

Przezroczyste



Reflex tylko do wzoru 1s

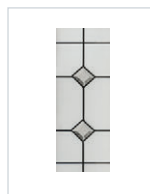

Diament tylko do wzoru 1s

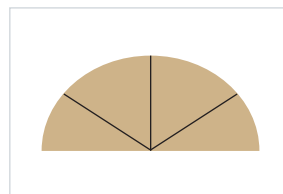

Szpros tylko do wzoru 2s

Model drzwi

54 PLUS

3429 zł

54 STANDARD

3219 zł

Cena za komplet

Dostępne kolory

Podstawowe

Dostępne szerokości skrzydeł

80 **90** **90i** **100*** - płytkie tłoczenie

Głębokie tłoczenie dostępne tylko w rozmiarze 90 (nie dotyczy 90 SUPERTHERM)

Dostępne tłoczenia

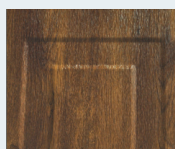

Tłoczenie płytkie

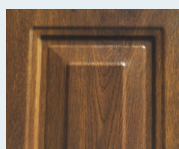

Tłoczenie głębokie

Za dopłatą

Aksesoria dostępne wg oferty od strony 142

*Rozmiar "100" - str. 144

Wykonanie w głębokim tłoczeniu - str. 144

Brak możliwości wykonania

Rozmiaru "N"

Pochwyłów (z wyjątkiem pochwyty Retro)



Klasyczne 5s



Klasyczne 5ds



Klasyczne 6s

Dostępne przeszklenia



Przezroczyste



Reflex



Lustro*
Weneckie

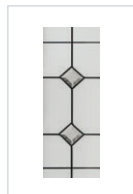

Diament



Diament do
wzoru 6s



Mozaika czarna 6s
linia Klasyczne



Mozaika przezroczysta 6s
linia Klasyczne

Model drzwi

Cena za komplet

	wzór 5s	wzór 5ds, 6s
75 PASSIVE	4939 zł	5279 zł
75 PLUS	4239 zł	4579 zł
54 PLUS	3429 zł	3769 zł
54 STANDARD	3219 zł	3559 zł

Dostępne kolory

Podstawowe

Dostępne szerokości skrzydeł

80 **90** **90i** **100*** - płytkie tłoczenie

Głębokie tłoczenie dostępne tylko w rozmiarze 90 (nie dotyczy 90 SUPER THERM)

Za dopłatą

Akcesoria dostępne wg oferty od strony 142

*Rozmiar "100" - str. 144

Wykonanie w głębokim tłoczeniu - str. 144

Brak możliwości wykonania

Rozmiaru "N"

Szyby przezroczystej we wzorze 6s

Szyby mozaika czarna i przezroczysta

w modelu 54 PLUS, 54 STANDARD

Pochwytyw (z wyjątkiem pochwyty Retro)

Klasyczne 5ds w rozmiarze 80

Dostępne tłoczenia



Tłoczenie płytkie

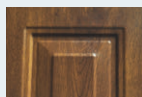

Tłoczenie głębokie

*Dopłata wg. cennika str. 146

Podane ceny są cenami netto (+8% + 23% VAT) za kompletne drzwi (skrzydło, ościeżnica, próg, klamka, wkładki)





Klasyczne 7s2



Klasyczne 7s4



Klasyczne 7s6

Dostępne przeszklenia



Przezroczysta



Mleczna

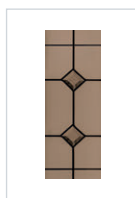

Reflex z witrażem
Diament

Model drzwi

	Cena za komplet		
	wzór 7s2	wzór 7s4	wzór 7s6
75 PASSIVE	5079 zł	5379 zł	5779 zł
75 PLUS	4379 zł	4679 zł	5079 zł
54 PLUS	3669 zł	3919 zł	4259 zł
54 STANDARD	3409 zł	3659 zł	4149 zł

Dostępne tłoczenia

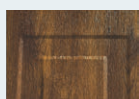

Tłoczenie płytkie

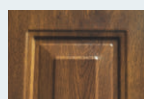

Tłoczenie głębokie

Dostępne kolory

Podstawowe

Dostępne szerokości skrzydeł

90 **90i** **100*** - płytkie tłoczenie

Głębokie tłoczenie dostępne tylko w rozmiarze 90
(nie dotyczy 90 SUPERTHERM)

Za dopłatą

Akcesoria dostępne wg oferty od strony 142

*Rozmiar "100" - str. 144

Wykonanie w głębokim tłoczeniu - str. 144

Brak możliwości wykonania

Rozmiaru "N"

Pochwyków (z wyjątkiem pochwyty Retro)

LINIA **KLASYCZNE**



Klasyczne 10s1



Klasyczne 10s2



Klasyczne 10s3



Klasyczne 10s4



Klasyczne 10s5

Model drzwi

Cena za komplet

wzór 10s1 wzór 10s2, 10s3
10s4, 10s5

75 PASSIVE	5179 zł	5379 zł
75 PLUS	4479 zł	4679 zł
54 PLUS	3669 zł	3869 zł
54 STANDARD	3459 zł	3659 zł

Dostępne tłoczenia



Tłoczenie płytke

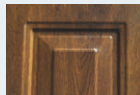

Tłoczenie głębokie

Dostępne kolory

Podstawowe

Dostępne szerokości skrzydeł

80 90 90i 100* - płytke tloczenie

Głębokie tloczenie dostępne tylko w rozmiarze 90 (nie dotyczy 90 SUPERTHERM)

Za dopłatą

Aksesoria dostępne wg oferty od strony 142

*Rozmiar "100" - str. 144

Wykonanie w głębokim tloczeniu - str. 144

Brak możliwości wykonania

Rozmiaru "N"

Pochwyty (z wyjątkiem pochwytu Retro)

Szyby P4 we wzorach Klasyczne 10s2, 10s3, 10s4, 10s5

Dostępne przeszklenia

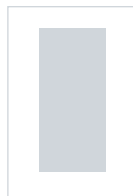

Przezroczyste
dostępna P4*



Mleczna
dostępna P4*



Reflex



Lustro Weneckie*
dostępna P4*

*Dopłata wg. cennika str. 146

Podane ceny są cenami netto (+8% + 23% VAT) za kompletne drzwi (skrzydło, ościeżnica, próg, klamka, wkładki)



Wzór Klasyczne 10s1, kolor Winchester, klamka Omega czarna

LINIA DUO COLOR

PODWÓJNA RÓZNORODNOŚĆ

Odkryj nowy wymiar kreatywności w projektowaniu wnętrz dzięki linii drzwi DUO COLOR. To nie tylko drzwi – to ekspresja Twojego stylu!

PODWÓJNA DOWOLNOŚĆ KOLORÓW

DUO COLOR to nie tylko opcja, to kreatywna przestrzeń do wyrażania swojej indywidualności. Wybierz dwa kolory skrzydła spośród naszej bogatej palety barw, dostosowując je do charakteru pomieszczenia. Niezależnie od tego, czy preferujesz

subtelne połączenia czy odważne kontrasty, oferta spełni Twoje oczekiwania.

PERSONALIZACJA DLA WYBRANYCH WZORÓW DRZWI

Teraz możesz dostosować kolor skrzydła, wybierając spośród naszych najnowocześniejszych wzorów drzwi. To unikalna szansa na stworzenie harmonijnego lub kontrastowego efektu w Twoim domu. Postaw na indywidualne, niepowtarzalne kompozycje kolorystyczne przy wykorzystaniu ramek i klamek w kolorze RAL.

Odkryj możliwości jakie daje DUO COLOR – stwórz drzwi, które odzwierciedlają Twoją wyjątkowość!





Duo Color 11s7



Duo Color 11s3



Duo Color 11s8



Duo Color 11s2



Duo Color 11s6



Duo Color 13s2



Duo Color 13s1



Duo Color
Aplikacja 0

Nie każdy wzór występuje we wszystkich modelach, wzory dostępne według oferty

Model drzwi

90 SUPERTHERM

75 PASSIVE

75 PLUS

54 PLUS

54 AKUSTYCZNE

Ramka

CZARNA

INOX

RAL*

*Dopłata wg cennika str. 144

Możliwość wykonania drzwi DUO COLOR we wszystkich wzorach z oferty KMT Stal, w których ramka występuje na całej wysokości skrzydła.

Dostępne kolory

Podstawowe, Dodatkowe
Możliwość łączenia dowolnych kolorów

Dostępne szerokości skrzydeł

80 90 90i 100*

Za dopłatą

Dopłata do skrzydła DUO-COLOR - str. 144
Akcesoria dostępne wg ofert od strony 142

*Rozmiar "100" - str. 144

Ramka w kolorze RAL - str. 144

DRZWI NA WYMIAR

75 PASSIVE, 75 PLUS

Nowość

Wychodząc naprzeciw Państwa oczekiwaniom wprowadziliśmy do oferty drzwi produkowane na wymiar - 75 PASSIVE

- 75 PLUS **NOWOŚĆ**

jednoskrzydłowe na ościeżnicy aluminiowej ALU/75, DSL/75, DS/75.

Drzwi są dostępne w różnorodnych wzorach od płaskich po drzwi z aplikacjami, możesz wybierać spośród wzorów, takich jak:

- płaskie
- z aplikacją: 0, 1, 2, 15-1, 16-1, 11-2, 11-9, 11-13, 13-1
- pełne 13, 14, 14A, 15, 16
- 11s1, 11s2, 11s3, 11s7, 11s8, 11s9, 11s12, 11s13, 13s1, 14s3
- Perfekt 8, 8-1

Dostępne przeszklenia: przezroczysta, reflex, mleczna, lustro weneckie, grafit barwiona, grafit perfekt, grafit dark.

Oferujemy szeroki wybór kolorów RAL w strukturze SAHARA oraz laminatów podstawowych i dodatkowych, z wyjątkiem mahoniu. Istnieje możliwość wykonania drzwi w dwukolorze.

Zalety naszych drzwi to nie tylko ich estetyka. Dbamy o każdy detal, zapewniając optymalne dostosowanie wysokości przeszklenia, przetłoczenia oraz pochwyty (oprócz pochwyty z linii Light, Glass i wpuszczanych) do wysokości drzwi. Wysokość montażu klamki pozostaje niezmienna, a opcje dodatkowe, takie jak naświetla boczne czy poszerzenia, dają Ci większą swobodę w personalizacji.

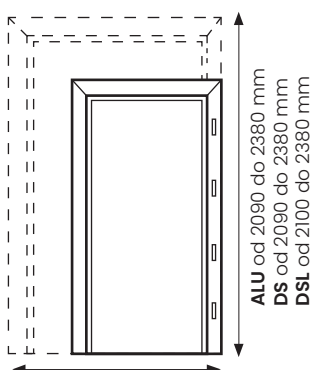

ALU od 917 do 1117 mm
DS od 910 do 1110 mm
DSL od 930 do 1130 mm

Dostępna szerokość Sc (mm)

ALU | od 917 do 1117 (co 10 mm)

DS | od 910 do 1110 (co 10 mm)

DSL | od 930 do 1130 (co 10 mm)

Dostępna wysokość Hc (mm)

ALU | od 2090 do 2380 (co 10 mm)

DS | od 2090 do 2380 (co 10 mm)

DSL | od 2100 do 2380 (co 10 mm)

Wymiar drzwi poszerzamy lub powiększamy co 10 mm.

NAŚWIETLA BOCZNE WYŻSZE dotyczy oś. ALU 75

Hc (mm)	200	300	400	500
2090 - 2100	2050 zł	2330 zł	2520 zł	2790 zł
2110 - 2140	2070 zł	2350 zł	2540 zł	2810 zł
2150 - 2180	2090 zł	2370 zł	2560 zł	2830 zł
2190 - 2220	2110 zł	2390 zł	2580 zł	2850 zł
2230 - 2260	2130 zł	2410 zł	2600 zł	2870 zł
2270 - 2300	2150 zł	2430 zł	2620 zł	2890 zł
2310 - 2340	2170 zł	2450 zł	2640 zł	2910 zł
2350 - 2380	2190 zł	2470 zł	2660 zł	2930 zł

Tłoczenia, aplikacje, przeszklenia i wybrane pochwyty będą zmieniać się proporcjonalnie wraz z wysokością drzwi.

DRZWI I NAŚWIETLA NA WYMIAR



- dla drzwi 75 PASSIVE i 75 PLUS
- wybrane wzory i kolory
- wysokość co 10 mm
- szerokość co 10 mm
- dostępne w dwukolorze

DOPLATA DO DRZWI NA WYMIAR	wysokość	szerokość
MODEL 75 PASSIVE	1000 zł	300 zł

DOPLATA DO DRZWI NA WYMIAR	wysokość	szerokość
MODEL 75 PLUS	600 zł	300 zł

Możliwość wykonania drzwi szerszych przy standardowej wysokości.

WYLICZANIE OTWORU MONTAŻOWEGO

H_o (zalecana wys. otworu) = H_o (wysokość całkowita) + 15 mm (luz montażowy)

S_o (zalecana szer. otworu) = S_o (szerokość całkowita) + 15 mm (luz montażowy)

wzór płaskie, kolor czarny mat
klamka GAMA z zabezpieczeniem czarna



Strona zewnętrzna



Strona wewnętrzna

Model drzwi

90 SUPERTHERM

75 PASSIVE

75 PLUS

54 PLUS

54 PLUS RC3

54 AKUSTYCZNE

54 STANDARD

Za dopłatą

Akcesoria dostępne wg oferty od str. 142

*Rozmiar "100" - str. 144

Dostępne szerokości skrzydeł

80 80N 90 90N 90i 100*

(wg oferty danego modelu i wzoru)

90i - dotyczy 54 AKUSTYCZNE na ościeżnicy 20/54 AKU

dwukolor dotyczy samego skrzydła

Parametry techniczne

- dwa różne kolory od zewnątrz i od wewnątrz
- tłoczenie jednakowe z dwóch stron
- zestawienia kolorystyczne dostępne wg. oferty danego modelu
- ościeżnice 10/54, 10C/54, 11/54, 11C/54, 15/54, 15C/54, S15/75, 20/54 AKU, 16/54
- wykonywane są w jednym kolorze
- pozostałe ościeżnice można wykonać w dwukolorze

Dostępne w :

- drzwiach pełnych i przeszklonych
- w naświetlach na ościeżnicy ALU
- w poszerzeniach bocznych i górnych aluminiowych
- w drzwiach o nietypowej wysokości
- RC2, RC3 - możliwość wykonania dwukoloru tylko skrzydła
- w drzwiach jednoskrzydłowych



RAL - GAMA COLOR

Dostępny w modelach

90 SUPERTHERM

75 PASSIVE

75 PLUS

54 PLUS

54 AKUSTYCZNE

Parametry techniczne

- drzwi malowane obustronnie na jeden kolor.
- dostępne wyłącznie na ościeżnicy aluminiowej (w dopłacie zawarta jest cena ościeżnicy aluminiowej) z wyjątkiem: drzwi Akustycznych, linii Classic, linii Retro.
- Drzwi Gama Color nie występują we wzorach głęboko toczonech, w linii Klasyczne z ramkami laminowanymi, w linii Perfekt.
- Drzwi w linii Classic oraz Retro w standardzie dostępne są w kolorach RAL bez dopłaty, z wyjątkiem kolorów objętych dodatkową dopłatą.

Dostępne w:

- naświetlach
- poszerzeniach bocznych i górnych aluminiowych
- drzwiach jednoskrzydłowych
- drzwiach dwuskrzydłowych

Dostępne kolory z palety RAL- malowane wyłącznie w strukturze SAHARA. Wzornik kolorów dostępny na str. 5
Dopłata do koloru RAL str. 5, str. 144

DOSTAWKI I SKRZYDŁA BIERNE

75 PASSIVE, 75 PLUS

PRZESZKLONE



d2

d3

d5

d6

d7

d9

d11

tylko rozmiar "40"

PEŁNE



d0

d1

d10

d13

d18

Classic
d30

Classic
d31

Przeszklenia w skrzydłach biernych

Przezroczysta	d2,d3,d4,d5,d6,d7,d9,d11,d14,d22,d26,d27,d28,d32
Mleczna	d2,d3,d4,d5,d6,d7,d9,d11,d14,d22,d26,d27,d28,d32
Mleczna 01	d7,d9,d11,d22
Reflex	d2,d3,d4,d5,d6,d7,d9,d11,d14,d22,d26
Lustro weneckie*	d2,d3,d5,d6,d7,d9,d11,d14,d15,d16,d22,d26,d32
Reflex z witrażem	d2
Diament	d5,d2
Grafit Perfekt	d15,d16
Grafit barwiona*	d7,d9,d11,d14,d22,d26,d27,d28
Grafit dark*	d7,d9,d11,d14,d22
Przezroczysta P4*	d3,d5,d7,d9,d11,d14,d22
Mleczna P4*	d3,d5,d7,d9,d11,d14,d22
Mleczna 01 P4 *	d7,d9,d11
Lustro weneckie P4*	d2,d3,d5,d6,d7,d9,d11,d14,d22
Mozaika czarna	d32
Mozaika przezroczysta	d32

Dostępne kolory

Podstawowe Dodatkowe

RAL* - więcej informacji o dostępności str. 113
dostawki i skrzydła bierne z ramką laminowaną
dostępne w kolorach Podstawowych

Dostępne szerokości drzwi

Dwuskrzydłowych	Jedna dostawka	Dwie dostawki
110 80+30	110 80+30	140 30+80+30
120 80+40	120 80+40	150 30+90i+30
120 90+30	120 90i+30	160 40+80+40
130 90+40	130 90i+40	160* 30+100+30
130* 100+30	130* 100+30	170 40+90i+40
140* 100+40	140* 100+40	180* 40+100+40

Za dopłatą

*Rozmiar - 100 - str. 144
Akcesoria dostępne wg oferty od strony 142
Skrót dwuskrzydłowe - max 100 mm - str. 144
Skrót dostawki nieotwierane max 130 mm str. 144

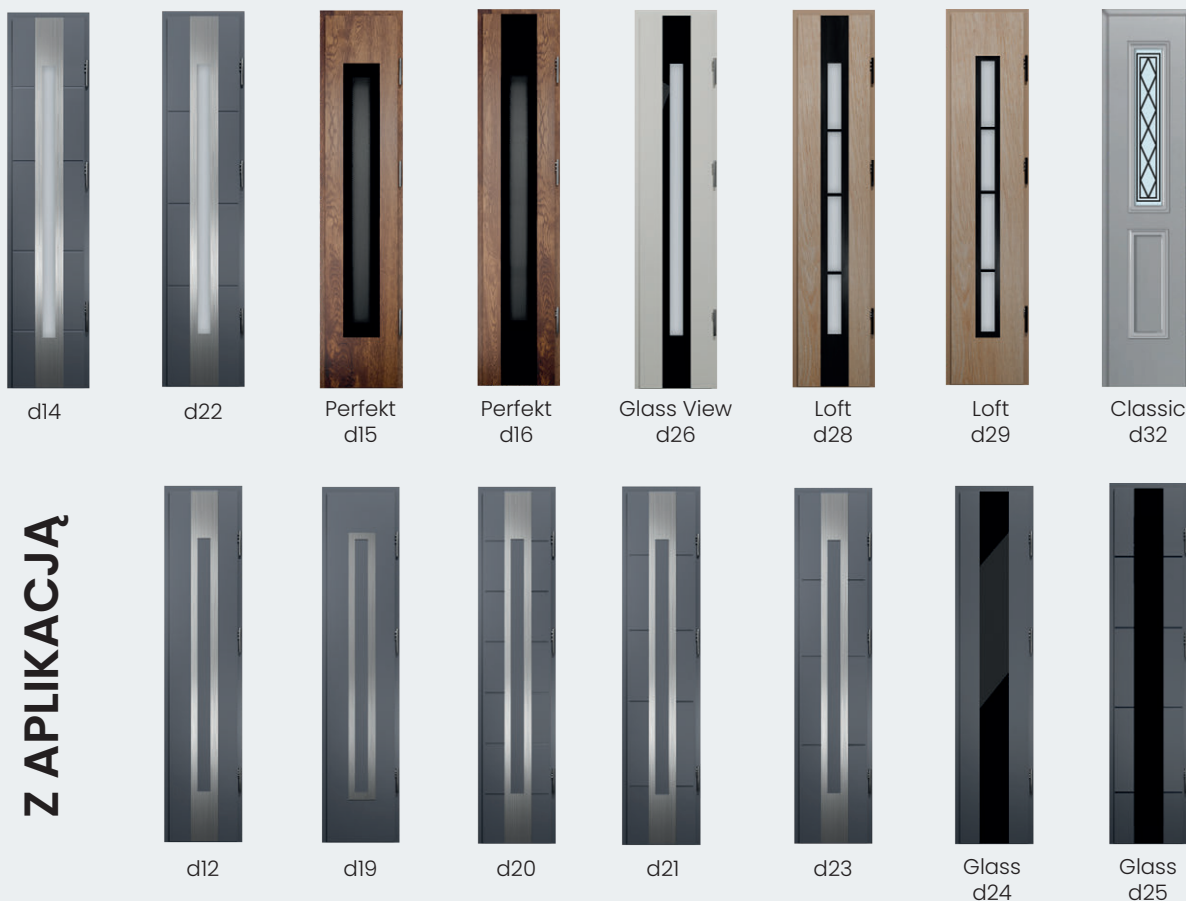

Z APLIKACJĄ

Ramka laminowana

dla wzorów:
d2, d3, d4, d5, d6



Aplikacja szklana

dla wzorów:
Glass d24, Glass d25
(tylko jednostronna
od zewnątrz)



Ramka / Aplikacja

dla wzorów:
d3, d4, d5, d6, d7, d9, d11,
d12, d14, d19, d20, d21,
d22, d23 (d15, d16, Glass
View od wewnątrz)
dla Loft i Glass View tylko
czarna ramka

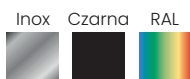

Głębokie Tłoczenie

dla wzorów: d1



Kolorystyka RAL

RAL Gama Color
dla wzorów:
d0, d1, d3, d4, d5, d6, d7, d9, d10, d11,
d12, d13, d14, d18, d19, d20, d21, d22, d23,
d24, d25, d26, d28, d29, d30, d31, d32



DWUSKRZYDŁOWE SKRZYDŁO BIERNE

75 PLUS

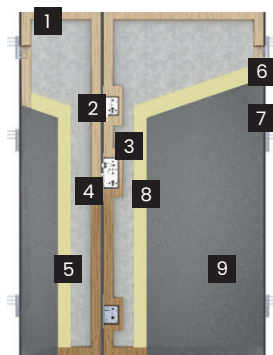

- 1 Ramiak z drewna klejonego
- 2 Zamek dodatkowy klasy 4
- 3 Kieszka zamka
- 4 Zamek podstawowy klasy 4
- 5 Skrzydło bierne
- 6 Zawias regulowany 3D
- 7 12 bolców antywyważeniowych
- 8 Pianka poliuretanowa
- 9 Blacha stalowa pokryta laminatem odpornym na warunki atmosferyczne

Drzwi dwuskrzydłowe przeznaczone są do większych otworów montażowych. Składają się ze skrzydła czynnego (większego) i biernego (mniejszego z blokadą). Istnieje możliwość łączenia tego modelu z nasświetlami. Skrzydła bierne dostępne w rozmiarach „30” i „40”. Podane wymiary np. „110”, „120” oznaczają wymiar światła przejścia.

UWAGA!

Zalecany montaż drzwi dwuskrzydłowych w wersji otwieranej na zewnątrz. Montaż drzwi otwieranych do wewnątrz należy wykonywać tylko we wnękach całkowicie osłaniających wejście przed opadami atmosferycznymi.



SCHEMAT OTWIERANIA

SKRZYDŁA BIERNE PRZESZKLONE

Dopłata do wyposażenia podstawowego	75 PLUS
d2, d3, d4, d5, d6, d7, d9, d11, d12, d13, d14, d22	4185 zł
Perfekt d15, d16, Loft d28, d29, Glass View d26	4285 zł
Classic d32	4755 zł

SKRZYDŁA BIERNE PEŁNE

Dopłata do wyposażenia podstawowego	75 PLUS
d0, d1, d10, d13, d18	3405 zł
Classic d30, d31 ramka jednostronna od zewnątrz	3905 zł
Classic d30, d31 ramka dwustronna	4205 zł

SKRZYDŁA BIERNE Z APLIKACJĄ

Dopłata do wyposażenia podstawowego	75 PLUS
d12, d19, d20, d21, d23 jedna od zewnątrz	4004 zł
d12, d19, d20, d21, d23 dwustronna	4205 zł
Glass d24, Glass d25 aplikacja jednostronna od zewnątrz	4154 zł

DRZWI Z JEDNĄ LUB DWIEMA DOSTAWKAMI

75 PASSIVE, 75 PLUS

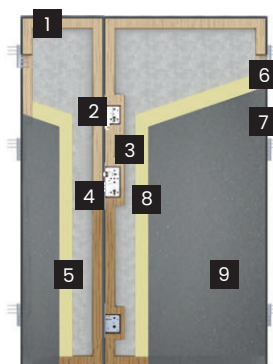

- 1 Ramiak z drewna klejonego
- 2 Zamek dodatkowy klasy 4
- 3 Kieszka zamka
- 4 Zamek podstawowy klasy 4
- 5 Dostawka nieotwierana
- 6 Zawias regulowany 3D
- 7 18 bolców antywyważeniowych
- 8 Pianka poliuretanowa
- 9 Blacha stalowa pokryta laminatem odpornym na warunki atmosferyczne

Drzwi z dostawkami wykonywane są na ościeżnicy aluminiowej ALU/75. Obie dostawki posiadają zawiasy, ale nie są otwierane. Możliwość łączenia z nasświetlami. Dostawki dostępne w rozmiarach „30” i „40”. Dostawki posiadają osobną (własną) ościeżnicę, która łączona jest z ościeżnicą skrzydła. Dostawkę można zamontować z dowolnej strony.

UWAGA!

Zalecany montaż drzwi z dostawkami w wersji otwieranej na zewnątrz. Montaż drzwi otwieranych do wewnątrz należy wykonywać tylko we wnękach całkowicie osłaniających wejście przed opadami atmosferycznymi.



SCHEMAT OTWIERANIA

DOSTAWKI PRZESZKLONE

Dopłata do wyposażenia podstawowego	75 PASSIVE		75 PLUS	
	jedna dostawka	dwie dostawki	jedna dostawka	dwie dostawki
d2, d3, d4, d5, d6, d7, d9, d11, d12, d13, d14, d22	4257 zł	7671 zł	4397 zł	7811 zł
Perfekt d15, d16, Loft d28, d29, Glass View d26	4357 zł	7871 zł	4497 zł	8011 zł
Classic d32	4827 zł	8811 zł	4967 zł	8951 zł

DOSTAWKI PEŁNE

Dopłata do wyposażenia podstawowego	75 PASSIVE		75 PLUS	
	jedna dostawka	dwie dostawki	jedna dostawka	dwie dostawki
d0, d1, d10, d13, d18	3477 zł	6111 zł	3617 zł	6251 zł
Classic d30, d31 ramka jednostronna od zewnątrz	3977 zł	6611 zł	4117 zł	6751 zł
Classic d30, d31 ramka dwustronna	4277 zł	6911 zł	4417 zł	7051 zł

DOSTAWKI Z APLIKACJĄ

Dopłata do wyposażenia podstawowego	75 PASSIVE		75 PLUS	
	jedna dostawka	dwie dostawki	jedna dostawka	dwie dostawki
d12, d19, d20, d21, d23, jedna od zewnątrz	4076 zł	4226 zł	4216 zł	4366 zł
d12, d19, d20, d21, d23 dwustronna	7309 zł	7609 zł	7449 zł	7749 zł
Glass d24, Glass d25 aplikacja jednostronna od zewnątrz	4277 zł	7711 zł	4417 zł	7851 zł

Drzwi aluminiowe 88 MODERNO to drzwi charakteryzujące się solidną konstrukcją i doskonałymi współczynnikami izolacji termicznej. Wyposażone są w najnowsze rozwiązania technologiczne tj.:

- Ukryte zawiasy regulowane w trzech płaszczyznach sprawiają, że skrzydło i ościeżnica są zlicowane.
- Automatyczny zamek GU-SECURY AUTOMATIC, zapewnia bezpieczeństwo i wygodę codziennego użytkowania.
- System kontroli dostępu, to innowacyjne narzędzie umożliwiające bezpieczne wejście do Twojego domu
- Ukryty samozamykacz, który dodaje funkcjonalności bezpieczeństwa

- Uszczelki TPE na całym obwodzie skrzydła i ościeżnicy, które zapewniają doskonałe parametry uszczelnienia, zwiększając izolację i komfort użytkowania.

- Pochwyty wpuszczane, dostępne w kolorze inox lub czarnym z możliwością podświetlenia listwą LED (opcja)

- Możliwości łączenia drzwi z naświetlami, umożliwia dostosowanie produktu do istniejących otworów montażowych. Teraz także dostępne naświetla SLIM z minimalistyczną cienką ramką

Drzwi 88 MODERNO to więcej niż tylko drzwi zewnętrzne - to połączenie stylu, jakości i innowacji, które sprawi, że Twój dom będzie wyjątkowy.

Odkryj ich potencjał już dziś!



Zlicowana ramka



Zlicowana wąska ramka od strony zewnętrznej

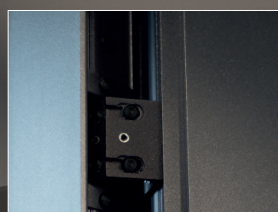

Ukryte regulowane zawiasy



Zlicowane skrzydło z ościeżnicą

DRZWI WEJŚCIOWE 88 MODERNO

- płaszczyzna aluminiowa
- grubość **88 mm**
- **4 zawiasy ukryte**
- **4 przyłgi**
- uszczelka opadająca
- skrzydło **zlicowane** z ościeżnicą
- zasuwnica automatyczna GU
- windstopery
- uszczelki na całym obwodzie skrzydła
- ramki zlicowane z płaszczyzną skrzydła
- możliwość skrótu co 10 mm do 100 mm

Nowość

OTWIERANIE DRZWI DO WEWNĄTRZ



DRZWI NA WYMIAR

Możliwość wykonania drzwi Moderno na wymiar:

Wysokość co **10 mm do 2403 mm**
Szerokość co **10 mm do 1192 mm**

Podane ceny są cenami netto (+8% + 23% VAT)

DOPLATA

wysokość - **1500 zł**
szerokość - **400 zł**

LINIA PEŁNE



Strona wewnętrzna

- drzwi płaskie
- klamka Gama Inox z zabezpieczeniem

Model drzwi Cena za komplet

88 MODERNO 7935 zł

Dostępne szerokości skrzydeł

80 90 100*

Za dopłatą

Akcesoria dostępne wg oferty od strony 142

*Rozmiar "100" – str. 144



Strona wewnętrzna

- drzwi z dwustronnie frezowanym wpustem
- pochwyt wpuszczany W1 Inox, od wewnątrz klamka

Model drzwi Cena za komplet

88 MODERNO 8215 zł

Cena nie obejmuje
pochwytu

Dostępne szerokości skrzydeł

80 90 100*

Za dopłatą

Akcesoria dostępne wg oferty od strony 142

*Rozmiar "100" – str. 144

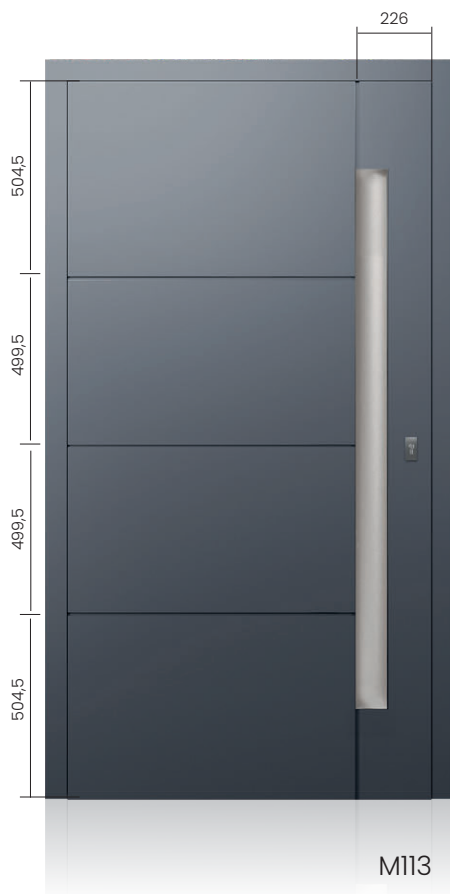

M113



Strona wewnętrzna

- drzwi z dwustronnie frezowanym wpustem
- pochwyt wpuszczany W1 Inox, od wewnątrz klamka

Model drzwi Cena za komplet

88 MODERNO 8215 zł

Cena nie obejmuje pochwytu

Dostępne szerokości skrzydeł

80 90 100*

Za dopłatą

Akcesoria dostępne wg oferty od strony 142

*Rozmiar "100" - str. 144



M102



Strona wewnętrzna

- drzwi z dwustronną zlicowaną aplikacją Inox
- pochwyt K2 inox, klamka od wewnątrz

Model drzwi Cena za komplet

88 MODERNO 8265 zł

Cena nie obejmuje pochwytu

Dostępne szerokości skrzydeł

80 90 100*

Aplikacja

CZARNA

INOX

RAL*

Za dopłatą

Akcesoria dostępne wg oferty od strony 142

*Rozmiar "100" - str. 144

*Aplikacja i klamka w kolorze RAL - str. 144

LINIA PEŁNE

Nowość



MI23



Strona wewnętrzna

- drzwi z dwustronnie frezowanym wpustem
- pochwyty wpuszczany WI Inox, od wewnątrz klamka

Model drzwi Cena za komplet

88 MODERNO 8215 zł

Cena nie obejmuje
pochwyty

Dostępne szerokości skrzydeł

80 90 100*

Za dopłatą

Akcesoria dostępne wg oferty od strony 142

*Rozmiar "100" - str. 144

LINIA PRZESZKLONE



MI04



Strona wewnętrzna

- drzwi płaskie z szybą
- ramka inox zlicowana dwustronnie
- pochwyty K2 inox mocowany pod kątem 90°, klamka od wewnątrz

Model drzwi Cena za komplet

88 MODERNO 9515 zł

Cena nie obejmuje
pochwyty

Dostępne szerokości skrzydeł

80 90 100*

Ramka



Dostępne przeszklenia

Przezroczysta - dostępna P4*
Mleczna - dostępna P4*
Grafit barwiona*, Grafit Dark*, Mleczna 01,
Reflex
Lustro weneckie*

Za dopłatą

Akcesoria dostępne wg oferty od strony 142

*Rozmiar "100" - str. 144

*Ramka i klamka w kolorze RAL - str. 144

*Dopłata wg cennika str. 146

120/121 Podane ceny są cenami netto (+8% + 23% VAT) za kompletne drzwi (skrzydło, ościeżnica, próg, klamka, wkładki)

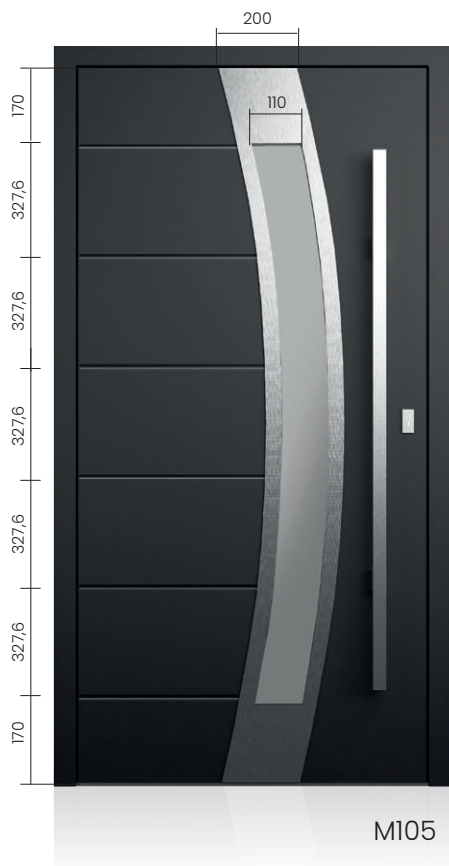

Strona wewnętrzna

- drzwi z dwustronnie frezowanym wpustem z szybą
- ramka inox zlicowana dwustronnie
- pochwyt K2 inox mocowany pod kątem 90°, klamka od wewnątrz

Model drzwi **Cena za komplet**

88 MODERNO 9665 zł

Cena nie obejmuje
pochwytu

Dostępne szerokości skrzydeł

90 **100***

Ramka



Dostępne przeszklenia

Przezroczysta - *dostępna P4**
Mleczna - *dostępna P4**
Grafit barwiona*, Grafit Dark*,
Reflex
Lustro weneckie*

Za dopłatą

Akcesoria dostępne wg oferty od strony 142
*Rozmiar "100" - str. 144
*Ramka i klamka w kolorze RAL - str. 144



Strona wewnętrzna

- drzwi płaskie z szybą
- od strony zewnętrznej bez ramki
- od strony wewnętrznej zlicowana ramka inox
- pochwyt K2 inox mocowany pod kątem 90°, klamka od wewnątrz

Model drzwi **Cena za komplet**

88 MODERNO 9515 zł

Cena nie obejmuje
pochwytu

Dostępne szerokości skrzydeł

80 **90** **100***

Ramka



Dostępne przeszklenia

Przezroczysta - *dostępna P4**
Mleczna - *dostępna P4**
Grafit barwiona*, Grafit Dark*, Mleczna 01
Reflex
Lustro weneckie*

Za dopłatą

Akcesoria dostępne wg oferty od strony 142
*Rozmiar "100" - str. 144
*Ramka i klamka w kolorze RAL - str. 144

*Dopłata wg cennika str. 146

Podane ceny są cenami netto (+8% + 23% VAT) za kompletne drzwi (skrzydło, ościeżnica, próg, klamka, wkładki)

LINIA PRZESZKLONE



M107



Strona wewnętrzna

- drzwi z dwustronnie frezowanym wpustem z szybą
- od strony zewnętrznej bez ramki
- od strony wewnętrznej zlicowana ramka inox
- pochwyt K2 inox mocowany pod kątem 90°, klamka od wewnątrz

Model drzwi Cena za komplet

88 MODERNO 9665 zł

Cena nie obejmuje pochwytu

Dostępne szerokości skrzydeł

90 **100***

Ramka

CZARNA

INOX

RAL*

Dostępne przeszklenia

Przezroczysta - *dostępna P4**
 Mleczna - *dostępna P4**
 Grafit barwiona*, Grafit Dark*, Mleczna 01
 Reflex
 Lustro weneckie*

Za dopłatą

Akcesoria dostępne wg oferty od strony 142
 *Rozmiar "100" - str. 144
 *Ramka i klamka w kolorze RAL - str. 144



M108



Strona wewnętrzna

- drzwi płaskie z szybą
- bez ramki od strony zewnętrznej
- od strony wewnętrznej zlicowana ramka inox
- pochwyt K2 inox mocowany pod kątem 90°, klamka od wewnątrz

Model drzwi Cena za komplet

88 MODERNO 9515 zł

Cena nie obejmuje pochwytu

Dostępne szerokości skrzydeł

80 **90** **100***

Ramka

CZARNA

INOX

RAL*

Dostępne przeszklenia

Przezroczysta - *dostępna P4**
 Mleczna - *dostępna P4**
 Grafit barwiona*, Grafit Dark*, Mleczna 01
 Reflex
 Lustro weneckie*

Za dopłatą

Akcesoria dostępne wg oferty od strony 142
 *Rozmiar "100" - str. 144
 *Ramka i klamka w kolorze RAL - str. 144

*Dopłata wg cennika str. 146



Strona wewnętrzna

- drzwi z jednostronnie frezowanym wpustem z szybą
- od strony zewnętrznej bez ramki
- od strony wewnętrznej zlicowana ramka inox
- pochwyt K2 inox mocowany pod kątem 90°, klamka od wewnątrz

Model drzwi **Cena za komplet**

88 MODERNO 9665 zł

Cena nie obejmuje pochwytu

Dostępne szerokości skrzydeł

90 **100***

Ramka



Dostępne przeszklenia

Przezroczysta - *dostępna P4**
 Mleczna - *dostępna P4**
 Grafit barwiona*, Grafit Dark*, Mleczna 01
 Reflex
 Lustro weneckie*

Za dopłatą

Akcesoria dostępne wg oferty od strony 142
 *Rozmiar "100" - str. 144
 *Ramka i klamka w kolorze RAL - str. 144

M109



Strona wewnętrzna

- drzwi z jednostronnie frezowanym wpustem z szybą
- bez ramki od strony zewnętrznej
- od strony wewnętrznej zlicowana ramka inox
- pochwyt wpuszczany W2 Inox, od wewnątrz klamka

Model drzwi **Cena za komplet**

88 MODERNO 9665 zł

Cena nie obejmuje pochwytu

Dostępne szerokości skrzydeł

80 **90** **100***

Ramka



Dostępne przeszklenia

Przezroczysta - *dostępna P4**
 Mleczna - *dostępna P4**
 Grafit barwiona*, Grafit Dark*
 Reflex
 Lustro weneckie*

Za dopłatą

Akcesoria dostępne wg oferty od strony 142
 *Rozmiar "100" - str. 144
 *Ramka i klamka w kolorze RAL - str. 144

M110

*Dopłata wg cennika str. 146
 Podane ceny są cenami netto (+8% + 23% VAT) za kompletne drzwi (skrzydło, ościeżnica, próg, klamka, wkładki)

LINIA PRZESZKLONE



M111



Strona wewnętrzna

- drzwi płaskie z szybą z jednostronną aplikacją Inox zlicowaną, bez ramki od strony zewnętrznej
- od strony wewnętrznej zlicowana ramka inox
- pochwyt K2 inox mocowany pod kątem 90°, klamka od wewnątrz

Model drzwi Cena za komplet

88 MODERNO 9815 zł

Cena nie obejmuje pochwytu

Dostępne szerokości skrzydeł

80 90 100*

Ramka, Aplikacja

CZARNA

INOX

RAL*

Dostępne przeszklenia

Przezroczysta - *dostępna P4**
 Mleczna - *dostępna P4**
 Grafit barwiona*, Grafit Dark*
 Reflex
 Lustro weneckie*

Za dopłatą

Akcesoria dostępne wg oferty od strony 142
 *Rozmiar "100" - str. 144
 *Ramka i klamka w kolorze RAL - str. 144



M112



Strona wewnętrzna

- drzwi płaskie z szybą
- od strony zewnętrznej wąska zlicowana ramka czarna
- od strony wewnętrznej szeroka zlicowana ramka czarna
- pochwyt K5 czarny, klamka od wewnątrz

Model drzwi Cena za komplet

88 MODERNO 9815 zł

Cena nie obejmuje pochwytu

Dostępne szerokości skrzydeł

80 90 100*

Ramka

CZARNA

INOX

RAL*

Dostępne przeszklenia

Przezroczysta - *dostępna P4**
 Mleczna - *dostępna P4**
 Grafit barwiona*, Grafit Dark*, Mleczna 01
 Reflex
 Lustro weneckie*

Za dopłatą

Akcesoria dostępne wg oferty od strony 142
 *Rozmiar "100" - str. 144
 *Ramka i klamka w kolorze RAL - str. 144

*Dopłata wg cennika str. 146



M114



Strona wewnętrzna

- drzwi płaskie z szybą
- od strony zewnętrznej wąska zlicowana ramka czarna
- od strony wewnętrznej szeroka zlicowana ramka czarna
- pochwyty K5 czarny, klamka od wewnątrz

Model drzwi Cena za komplet

88 MODERNO 9815 zł

Cena nie obejmuje
pochwyty

Dostępne szerokości skrzydeł

80 **90** **100***

Ramka



Dostępne przeszklenia

Przezroczysta - *dostępna P4**
 Mleczna - *dostępna P4**
 Grafit barwiona*, Grafit Dark*, Mleczna 01
 Reflex
 Lustro weneckie*

Za dopłatą

Akcesoria dostępne wg oferty od strony 142
 *Rozmiar "100" - str. 144
 *Ramka i klamka w kolorze RAL - str. 144



M115



Strona wewnętrzna

- drzwi z dwustronnie frezowanym wpustem z szybą
- od strony zewnętrznej bez ramki
- od strony wewnętrznej zlicowana ramka inox
- pochwyty K2 inox mocowany pod kątem 90°, klamka od wewnątrz

Model drzwi Cena za komplet

88 MODERNO 9665 zł

Cena nie obejmuje
pochwyty

Dostępne szerokości skrzydeł

80 **90** **100***

Ramka



Dostępne przeszklenia

Przezroczysta - *dostępna P4**
 Mleczna - *dostępna P4**
 Grafit barwiona*, Grafit Dark*
 Reflex
 Lustro weneckie*

Za dopłatą

Akcesoria dostępne wg oferty od strony 142
 *Rozmiar "100" - str. 144
 *Aplikacja i klamka w kolorze RAL - str. 144

*Dopłata wg cennika str. 146

Podane ceny są cenami netto (+8% + 23% VAT) za kompletne drzwi (skrzydło, ościeżnica, próg, klamka, wkładki)

LINIA PRZESZKLONE



Strona wewnętrzna

- drzwi płaskie z szybą jednostronną zlicowana i wąska aplikacja Inox
- od strony zewnętrznej bez ramki z wąską aplikacją zlicowaną
- od strony wewnętrznej zlicowana ramka Inox
- pochwyt K2 inox, mocowany pod kątem 90° klamka od wewnątrz

Model drzwi Cena za komplet

88 MODERNO 9815 zł

Cena nie obejmuje pochwytu

Dostępne szerokości skrzydeł

80 90 100*

Ramka, Aplikacja

CZARNA

INOX

RAL*

Dostępne przeszklenia

Przezroczysta - *dostępna P4**

Mleczna - *dostępna P4**

Grafit barwiona*, Grafit Dark*, Mleczna 01

Reflex

Lustro weneckie*

Za dopłatą

Akcesoria dostępne wg oferty od strony 142

*Rozmiar "100" - str. 144

*Aplikacja i klamka w kolorze RAL - str. 144



Strona wewnętrzna

- drzwi płaskie z szybą
- od strony zewnętrznej wąska zlicowana ramka
- od strony wewnętrznej wąska zlicowana ramka
- pochwyt K5 inox, klamka od wewnątrz

Model drzwi Cena za komplet

88 MODERNO 9815 zł

Cena nie obejmuje pochwytu

Dostępne szerokości skrzydeł

80 90 100*

Ramka

CZARNA

INOX

RAL*

Dostępne przeszklenia

Przezroczysta - *dostępna P4**

Mleczna - *dostępna P4**

Grafit barwiona*, Grafit Dark*, Mleczna 01

Reflex

Lustro weneckie*

Za dopłatą

Akcesoria dostępne wg oferty od strony 142

*Rozmiar "100" - str. 144

*Aplikacja i klamka w kolorze RAL - str. 144

*Dopłata wg cennika str. 146

126/127 Podane ceny są cenami netto (+8% + 23% VAT) za kompletne drzwi (skrzydło, ościeżnica, próg, klamka, wkładki)



Strona wewnętrzna

- drzwi płaskie z szybą
- ramka inox zlicowana dwustronnie
- pochwyt K2 inox mocowany pod kątem 90°, klamka od wewnątrz

Model drzwi Cena za komplet

88 MODERNO 9815 zł

Cena nie obejmuje pochwytu

Dostępne szerokości skrzydeł

80 **90** **100***

Ramka

CZARNA

INOX

RAL*

Dostępne przeszklenia

Przezroczyste - dostępna P4*

Mleczna - dostępna P4*

Grafit barwiona*, Grafit Dark*, Mleczna 01, Reflex

Lustro weneckie*

Za dopłatą

Aksesoria dostępne wg oferty od strony 142

*Rozmiar "100" - str. 144

*Ramka i klamka w kolorze RAL - str. 144

Brak możliwości wykonania pochwytu wpuszczanego

LINIA PANEL



Strona wewnętrzna

- drzwi płaskie z panelem
- od strony zewnętrznej zlicowany panel inox z pochwytym wpuszczanym
- od strony wewnętrznej drzwi płaskie
- pochwyt wpuszczany W5 inox, klamka od wewnątrz

Model drzwi Cena za komplet

88 MODERNO 9665 zł

Cena nie obejmuje pochwytu

Panel

CZARNY

INOX

Dostępne szerokości skrzydeł

90 **100***

Za dopłatą

Aksesoria dostępne wg oferty od strony 142

*Rozmiar "100" - str. 144

Brak możliwości wykonania
Pochwyków nawierzchniowych
Skrótu w M120

NAŚWIETLA

DRZWI STALOWE

tylko boczne
naświetla



Panel pełny
w kolorze
skrzydła



Panel pełny
w kolorze RAL*



**Naświetle
przeszkłone**
w kolorze RAL*



Reflex



**Lustro
Weneckie**
dostępna
szyba P4*



Mleczna
dostępna
szyba P4*



Mleczna 01
dostępna
szyba P4*



Przezroczysta
dostępna
szyba P4*

USYTUOWANIE NAŚWIETLI



Naświetla są dostępne we wszystkich wymiarach pomiędzy wymiarami występującymi w niżej wymienionych tabelach. Do nietypowego naświetla doliczamy dopłatę +100 zł do ceny naświetla o wymiarze wyższym typowym. Naświetla górne wykonywane są do całkowitej szerokości konstrukcji maksymalnie do 2115 mm przy 75 PASSIVE, 75 PLUS lub 2148 mm przy 90 SUPERTHERM.

90 SUPERTHERM

NAŚWIETLA BOCZNE

szer. (mm)	200	300	400	500	600	700	800	
wys. (mm)	2093	2000 zł	2260 zł	2440 zł	2680 zł	2950 zł	3220 zł	3480 zł

NAŚWIETLA GÓRNE

szer. (mm)	„80° 948	„90° 1048	„100° 1148	1248	1348	1448	1548	1648	1748	1848	1948	2048	2148
200	1620 zł	1650 zł	1680 zł	1710 zł	1750 zł	1770 zł	1830 zł	1850 zł	1870 zł	1920 zł	1950 zł	1960 zł	2000 zł
300	1710 zł	1750 zł	1770 zł	1850 zł	1870 zł	1930 zł	1960 zł	2010 zł	2070 zł	2120 zł	2160 zł	2210 zł	2260 zł
400	1820 zł	1850 zł	1910 zł	2000 zł	2060 zł	2080 zł	2130 zł	2180 zł	2260 zł	2280 zł	2330 zł	2380 zł	2440 zł
500	1950 zł	1970 zł	2010 zł	2060 zł	2180 zł	2240 zł	2280 zł	2340 zł	2440 zł	2480 zł	2570 zł	2630 zł	2680 zł

*Dopłata wg cennika str. 144, 146

Podane ceny są cenami netto (+8% + 23% VAT)

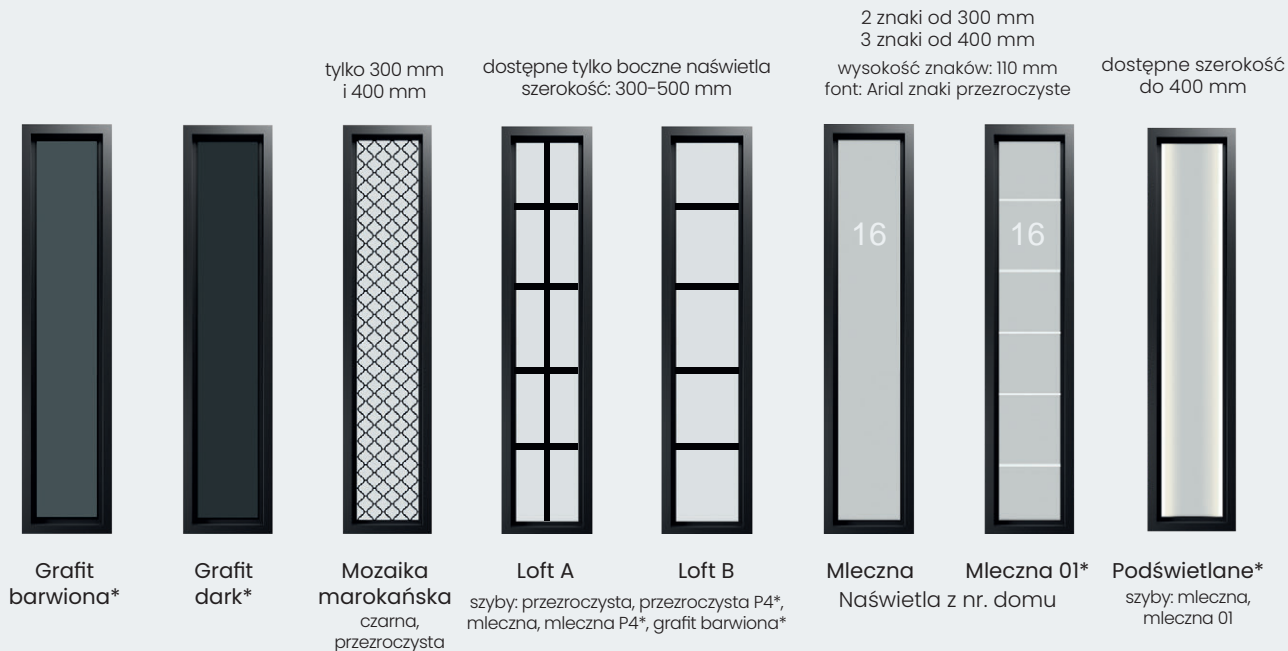

90 SUPERTHERM Pakiet trzyszybowy

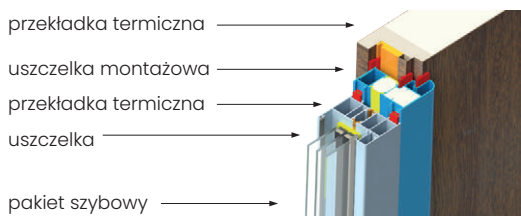

Profil naświetla

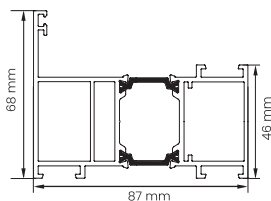

Profil ościeżnicy ALU/90

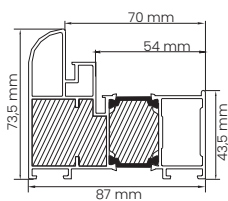

75 PASSIVE, 75 PLUS Pakiet trzyszybowy

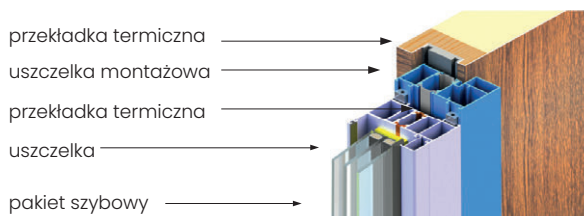

Profil naświetla

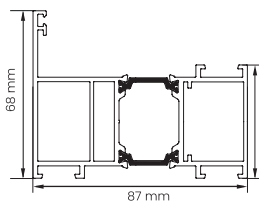

Profil ościeżnicy ALU/90

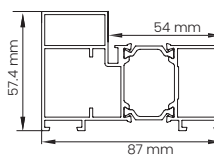

75 PASSIVE, 75 PLUS

NAŚWIETLA BOCZNE

szer. (mm) wys. (mm)	200	300	400	500	600	700	800
2093	2000 zł	2260 zł	2440 zł	2680 zł	2950 zł	3220 zł	3480 zł

NAŚWIETLA GÓRNE

szer. (mm) wys. (mm)	„80° 915	„90° 1015	„100° 1115	1215	1315	1415	1515	1615	1715	1815	1915	2015	2115
200	1620 zł	1650 zł	1680 zł	1710 zł	1750 zł	1770 zł	1830 zł	1850 zł	1870 zł	1920 zł	1950 zł	1960 zł	2000 zł
300	1710 zł	1750 zł	1770 zł	1850 zł	1870 zł	1930 zł	1960 zł	2010 zł	2070 zł	2120 zł	2160 zł	2210 zł	2260 zł
400	1820 zł	1850 zł	1910 zł	2000 zł	2060 zł	2080 zł	2130 zł	2180 zł	2260 zł	2280 zł	2330 zł	2380 zł	2440 zł
500	1950 zł	1970 zł	2010 zł	2060 zł	2180 zł	2240 zł	2280 zł	2340 zł	2440 zł	2480 zł	2570 zł	2630 zł	2680 zł

NAŚWIETLA

DRZWI ALUMINIOWE 88 MODERNO



Lustro Weneckie*



Mleczna dostępna szyba P4*



Mleczna 01 dostępna szyba P4*



Przezroczysta dostępna szyba P4*



Reflex



Grafit barwiona*



Grafit dark*



NAŚWIETLE SLIM

Naświetle Slim dostępne jest wyłącznie z szybą Grafit Perfekt

Odkryj nowy wymiar elegancji z Naświetlami Slim.

Wyjątkowa cecha tego produktu to minimalistycznie wąska rama ościeżnicy, dzięki której powierzchnia szkła jest dużo większa niż w tradycyjnym naświetlu. Unikalna wąska konstrukcja Naświetli Slim to doskonałe połączenie funkcjonalności i estetyki, które podkreśla piękno każdego wnętrza.

Wymagane poszerzenie podprogowe XPS ze względu na wąską ramę naświetla.

NAŚWIETLA BOCZNE

szer. (mm) wys. (mm)	200	300	400	500	600	700	800
2103-2133	2130 zł	2390 zł	2570 zł	2810 zł	3080 zł	3350 zł	3610 zł
2143-2173	2190 zł	2450 zł	2630 zł	2870 zł	3140 zł	3410 zł	3670 zł
2183-2213	2250 zł	2510 zł	2690 zł	2930 zł	3200 zł	3470 zł	3730 zł
2223-2253	2310 zł	2570 zł	2750 zł	2990 zł	3260 zł	3530 zł	3790 zł
2263-2293	2370 zł	2630 zł	2810 zł	3050 zł	3320 zł	3590 zł	3850 zł
2303-2333	2430 zł	2690 zł	2870 zł	3110 zł	3380 zł	3650 zł	3910 zł
2343-2373	2490 zł	2750 zł	2930 zł	3170 zł	3440 zł	3710 zł	3970 zł
2383-2403	2550 zł	2810 zł	2990 zł	3230 zł	3500 zł	3770 zł	4030 zł

NAŚWIETLA SLIM

szer. (mm) wys. (mm)	2103
200	3130 zł
300	3390 zł
400	3570 zł
500	3810 zł

Brak nietypowych wymiarów (pośrednich)

NAŚWIETLA GÓRNE

szer. (mm) wys. (mm)	„80” 992	„90” 1092	„100” 1192	1292	1392	1492	1592	1692	1792	1892	1992	2092	2192
200	1930 zł	1950 zł	1980 zł	2010 zł	2050 zł	2070 zł	2130 zł	2120 zł	2170 zł	2220 zł	2250 zł	2260 zł	2300 zł
300	2030 zł	2050 zł	2070 zł	2150 zł	2170 zł	2230 zł	2260 zł	2310 zł	2370 zł	2420 zł	2460 zł	2510 zł	2560 zł
400	2130 zł	2150 zł	2210 zł	2270 zł	2360 zł	2380 zł	2430 zł	2480 zł	2560 zł	2580 zł	2630 zł	2680 zł	2740 zł
500	2250 zł	2270 zł	2310 zł	2360 zł	2480 zł	2540 zł	2580 zł	2640 zł	2740 zł	2780 zł	2870 zł	2930 zł	2980 zł

*Dopłata wg cennika str. 146
Podane ceny są cenami netto (+8% + 23% VAT)

dostępne szerokość
do 400 mm

2 znaki od 300 mm
3 znaki od 400 mm
wysokość znaków: 110 mm
font: Arial znaki przezroczyste

USYTUOWANIE NAŚWIETLI



Panel
Pełny
w kolorze RAL*

Podświetlane*
szyby:
mleczna,
mleczna 01

Mleczna Mleczna 01
Naświetla z nr. domu
dopłata wg. cennika*



NAŚWIETLE Z RAMKĄ STANDARDOWĄ

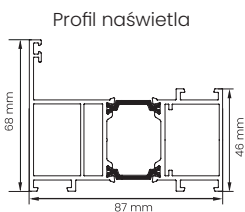
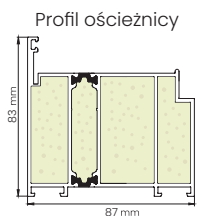
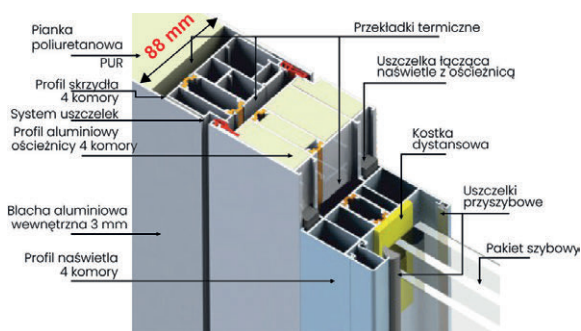

NAŚWIETLE Z RAMKĄ SLIM

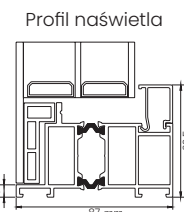
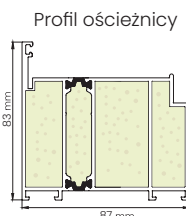
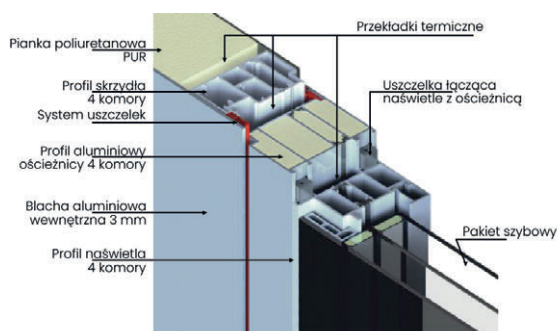

WYMIAROWANIE

wysokość ościeżnicy Hc	2103
wysokość skrzydła Hsc	2038
wysokość światła przejścia	2000
wysokość otworu Ho	2123

WYLICZENIE OTWORU MONTAŻOWEGO

Ho	=	Hc	+	20 mm
zalecana wysokość		wysokość całkowita		luz montażowy
So	=	Sc	+	20 mm
zalecana szerokość		szerokość całkowita		luz montażowy

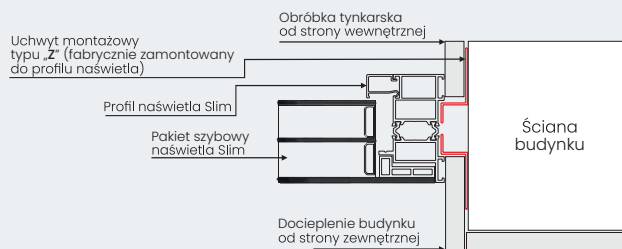

Wąski profil naświetla Slim utrudnia możliwość obróbki tynkarskiej. Specjalne uchwyty montażowe typu „Z” dołączone do zestawu do profilu naświetla Slim umożliwiają łatwiejszą obróbkę otworu. Zastosowanie uchwyty typu „Z” wymaga zwiększenia otworu montażowego So o 20 mm w przypadku montażu naświetla jednostronnego, oraz o 40 mm w przypadku naświetla dwustronnego.

KLAMKI



1. GAMA antywłamaniowa z zabezpieczeniem kl. 3
kolor: inox
spełnia wymogi: RC2, RC3



1. GAMA antywłamaniowa z zabezpieczeniem kl. 3
kolor: stare złoto
spełnia wymogi: RC2, RC3



1. GAMA antywłamaniowa z zabezpieczeniem kl. 3
kolor: czarny malowany
spełnia wymogi: RC2, RC3



2. GAMA PLUS
kolor: inox, stare złoto
spełnia wymogi: RC2



2. GAMA PLUS
kolor: czarny malowany
spełnia wymogi: RC2



3. GAMA
kolor: inox
spełnia wymogi: RC2



3. GAMA
kolor: stare złoto
spełnia wymogi: RC2



3. GAMA
kolor: czarny malowany
spełnia wymogi: RC2



4. DELTA
kolor: czarny malowany



5. QUATRO
kolor: czarny malowany



6. ALFA z zabezpieczeniem
kolor: inox



6. ALFA z zabezpieczeniem
kolor: stare złoto



7. LAMBDA
kolor: inox



7. LAMBDA
kolor: złoty



7. LAMBDA
kolor: czarny malowany



8. SIGMA
kolor: inox

Klamka w wyposażeniu podstawowym



8. SIGMA
kolor: stare złoto

Klamka w wyposażeniu podstawowym



9. SIGMA kłamko-pochwył
kolor: inox



9. SIGMA kłamko-pochwył
kolor: stare złoto



9. SIGMA kłamko-pochwył
kolor: czarny malowany

Wszystkie klamki KMT wykonane są z najważniejszej jakości aluminium, wspomagane sprężyną co gwarantuje wysoką trwałość i odporność na warunki atmosferyczne.

Należy pamiętać że nie każda klamka dostępna jest dla wszystkich modeli (patrz tabela str. 133).



10. OMEGA DECOR 1
kolor: inox



10. OMEGA DECOR 1
kolor: czarny malowany



11. OMEGA DECOR 2
kolor: inox



11. OMEGA DECOR 2
kolor: czarny malowany



12. OMEGA
kolor: inox



12. OMEGA
kolor: czarny malowany



13. AXA DIVA kl.3 z zab.
kolor: stare złoto



14. SMART LOCK
kolor: inox

klamka bez szyldu górnego do drzwi z jednym zamkiem nie spełnia RC2 i RC 3 wyłącznie ze srebrną wkładką

Nr	klamka	88 MODERNO	90 SUPER THERM	75 PASSIVE	75 PLUS	65 PANEL.	54 PLUS	54 STD.	54 AKU.	54 P.POŻ.	54 PRO INV.
1	Gama z zab. inox, stare złoto	dotyczy inox ●	dotyczy inox 195 zł	165 zł	165 zł	175 zł	175 zł	175 zł	175 zł	175 zł	175 zł
	Gama z zab. czarna	50 zł	245 zł	215 zł	215 zł	225 zł	225 zł	225 zł	225 zł	225 zł	225 zł
2	Gama PLUS inox, stare złoto	—	50 zł	50 zł	50 zł	50 zł	50 zł	50 zł	50 zł	50 zł	50 zł
	Gama PLUS czarna	—	80 zł	80 zł	80 zł	90 zł	90 zł	90 zł	90 zł	90 zł	90 zł
3	Gama bez zab. inox, stare złoto	—	—	135 zł	135 zł	145 zł	145 zł	145 zł	145 zł	145 zł	145 zł
	Gama bez zab. czarna	—	—	185 zł	185 zł	195 zł	195 zł	195 zł	195 zł	195 zł	195 zł
4	Delta czarna	—	170 zł	140 zł	140 zł	150 zł	150 zł	150 zł	150 zł	150 zł	150 zł
5	Quattro czarna	—	60 zł	30 zł	30 zł	40 zł	40 zł	40 zł	40 zł	40 zł	40 zł
6	Alfa z zab. inox, stare złoto	—	—	90 zł	90 zł	100 zł	100 zł	100 zł	100 zł	100 zł	100 zł
7	Lambda inox, złoty	—	165 zł	135 zł	135 zł	145 zł	145 zł	145 zł	145 zł	145 zł	145 zł
	Lambda czarna	—	215 zł	185 zł	185 zł	195 zł	195 zł	195 zł	195 zł	195 zł	195 zł
8	Sigma inox, stare złoto	—	dotyczy inox ●	●	●	●	●	●	●	●	●
9	Sigma klamko-pochwył inox stare złoto	—	dotyczy inox 80 zł	50 zł	50 zł	60 zł	60 zł	60 zł	60 zł	60 zł	60 zł
	Sigma klamko-pochwył czarna	—	180 zł	90 zł	90 zł	100 zł	100 zł	100 zł	100 zł	100 zł	100 zł
10	Omega Decor 1 inox	—	230 zł	200 zł	200 zł	210 zł	210 zł	210 zł	210 zł	210 zł	210 zł
	Omega Decor 1 czarna	—	280 zł	250 zł	250 zł	260 zł	260 zł	260 zł	260 zł	260 zł	260 zł
11	Omega Decor 2 inox	—	230 zł	200 zł	200 zł	210 zł	210 zł	210 zł	210 zł	210 zł	210 zł
	Omega Decor 2 czarna	—	280 zł	250 zł	250 zł	260 zł	260 zł	260 zł	260 zł	260 zł	260 zł
12	Omega inox	—	110 zł	80 zł	80 zł	90 zł	90 zł	90 zł	90 zł	90 zł	90 zł
	Omega czarna	—	140 zł	110 zł	110 zł	120 zł	120 zł	120 zł	120 zł	120 zł	120 zł
13	Axa Diva antywią. stare złoto	—	—	—	—	180 zł	180 zł	180 zł	180 zł	180 zł	180 zł
14	Smart Lock inox	—	—	—	—	1410 zł	1410 zł	1410 zł	1410 zł	—	—

● - w standardowym wyposażeniu

Podane ceny są cenami netto (+8% + 23% VAT)

POCHWYTY

SERIA OKRĄGLE

P1 okrągły
1000x30 mm
kolor: inox, czarny malowany

P2 okrągły
1500x30 mm
kolor: inox, czarny malowany

P3 okrągły
1000x30 mm
P4 okrągły
1500x30 mm
P5 okrągły
1800x30 mm
kolor: czarny malowany

D1 okrągły
1000x30 mm
D2 okrągły
1500x30 mm
kolor: inox/czarny

G1 gięty
1000x30 mm
G2 gięty
1500x30 mm
kolor: inox

Możliwość podświetlenia LED
Dostępny pochwyty z przyciskiem

Możliwość podświetlenia LED
Dostępny pochwyty z przyciskiem

Nowość

SERIA KWADRATOWE

K1 kwadratowy
1000x30x30 mm
kolor: inox, czarny malowany, złoty anodowany

K2 kwadratowy
1500x30x30 mm
kolor: inox, czarny malowany, złoty anodowany

K5 kwadratowy
1800x30x30 mm
kolor: inox, czarny malowany, złoty anodowany

K6 kwadratowy
1000x30x30 mm
K7 kwadratowy
1500x30x30 mm
kolor: czarny malowany

Retro
300x50x50 mm
kolor: czarny malowany

Możliwość podświetlenia LED
Dostępny pochwyty z przyciskiem

Możliwość podświetlenia LED
Dostępny pochwyty z przyciskiem

Możliwość podświetlenia LED
Dostępny pochwyty z przyciskiem

Możliwość podświetlenia LED
Dostępny pochwyty z przyciskiem

Nowość

Wszystkie pochwyty z oferty KMT są bez widocznych mocowań

Dopłaty do pochwytych str. 136 i 137.

Pochwyty montowane są pod kątem prostym (90°) w stosunku do skrzydła. Wymiary podane są w mm, wysokość x szerokość lub średnica.

Pochwyty K6 i K7 nie występuje we wzorze 24.

Pochwyty K6 i K7 z przyciskiem mają mocowanie prostokątne, natomiast pochwyty K6 i K7 bez przycisku mają mocowanie kwadratowe.

Pochwyty wykonane są z najwyższej jakości stali nierdzewnej (inox) oraz aluminium co gwarantuje wysoką trwałość i odporność na warunki atmosferyczne.

Wszystkie pochwyty z serii okrągłe i kwadratowe z podświetleniem LED wykonane są z aluminium.

SERIA LIGHT



Dostępne
pochwyty
z przyciskiem



LIGHT 1
1000 mm
kolor: inox, czarny
malowany



LIGHT 2
1500 mm
kolor: inox, czarny
malowany



LIGHT 3
1800 mm
kolor: inox, czarny
malowany

SERIA GLASS



Dostępne
pochwyty
z przyciskiem



GLASS 1
1000 mm
kolor: inox, czarny
malowany



GLASS 2
1500 mm
kolor: inox, czarny
malowany



**GLASS 3
GLASS 3 SOREX**
1800 mm
kolor: inox, czarny
malowany

SERIA RAL



Dostępne
pochwyty
z przyciskiem

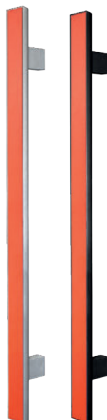

RAL 1
1000 mm
kolor: inox, czarny
malowany



RAL 2
1500 mm
kolor: inox, czarny
malowany



RAL 3
1800 mm
kolor: inox, czarny
malowany

SERIA WOOD



Dostępne
pochwyty
z przyciskiem



WOOD 1
1000 mm
kolor: inox, czarny
malowany



WOOD 2
1500 mm
kolor: inox, czarny
malowany



WOOD 3
1800 mm
kolor: inox, czarny
malowany

Wszystkie pochwytów z oferty KMT są bez widocznych mocowań

Dopłaty do pochwytów str. 136 i 137.

UWAGA! Pochwyty dwustronne nie posiada klamki i nie występują w pochwytach z przyciskiem, RETRO, P3, P4, P5, K6, K7, serii LIGHT, GLASS, RAL, WOOD. Po wewnętrznej stronie skrzydła mocowania pochwytów są niewidoczne, poprawia to w znacznym stopniu estetykę drzwi. Pochwyty o długości 1800 mm - brak możliwości zastosowania do drzwi ze skrótem.

KMT
STAL

DOPLATA DO POCHWYTÓW I KLAMEK

		88 MODERNO	90 SUPERTHERM	75 PASSIVE	75 PLUS	54 PLUS	dopłata do pochwytu z przyciskiem <i>nie dotyczy</i> 54 PLUS	dopłata do pochwytu dwustronnego	dopłata do podświetlenia LED* <i>nie dotyczy</i> 54 PLUS
■ Pochwyty inox z klamką Gama bez zab. inox / Lambda inox do 88 MODERNO									
Pochwyty K1 inox 1000 mm	z klamką Lambda 715 zł	810 zł	780 zł	780 zł	780 zł	790 zł	+ 250 zł	+ 250 zł	800 zł
Pochwyty K2 inox 1500 mm	z klamką Lambda 795 zł	890 zł	860 zł	860 zł	860 zł	870 zł	+ 250 zł	+ 250 zł	800 zł
Pochwyty K5 inox 1800 mm	z klamką Lambda 935 zł	990 zł	960 zł	960 zł	960 zł	970 zł	+ 250 zł	-	800 zł
Pochwyty P1 inox 1000 mm	z klamką Lambda 715 zł	810 zł	780 zł	780 zł	780 zł	790 zł	+ 250 zł	+ 250 zł	800 zł
Pochwyty P2 inox 1500 mm	z klamką Lambda 795 zł	890 zł	860 zł	860 zł	860 zł	870 zł	+ 250 zł	+ 250 zł	800 zł
Pochwyty G1 inox 1000 mm	-	840 zł	810 zł	810 zł	810 zł	820 zł	-	+ 250 zł	-
Pochwyty G2 inox 1500 mm	-	920 zł	890 zł	890 zł	890 zł	900 zł	-	+ 250 zł	-
■ Pochwyty czarne z klamką Gama bez zab. czarną / Lambda czarną do 88 MODERNO									
Pochwyty K1 czarny 1000 mm	z klamką Lambda 825 zł	930 zł	900 zł	900 zł	900 zł	910 zł	+250 zł	+250 zł	800 zł
Pochwyty K2 czarny 1500 mm	z klamką Lambda 955 zł	1060 zł	1030 zł	1030 zł	1030 zł	1040 zł	+250 zł	+250 zł	800 zł
Pochwyty K5 czarny 1800 mm	z klamką Lambda 1105 zł	1160 zł	1130 zł	1130 zł	1130 zł	1140 zł	+250 zł	-	800 zł
Pochwyty P1 czarny 1000 mm	z klamką Lambda 825 zł	930 zł	900 zł	900 zł	900 zł	910 zł	+250 zł	+250 zł	800 zł
Pochwyty P2 czarny 1500 mm	z klamką Lambda 955 zł	1030 zł	1000 zł	1000 zł	1000 zł	1010 zł	+250 zł	+250 zł	800 zł
■ Pochwyty czarne z klamką Delta									
Pochwyty P3 czarny 1000 mm	-	1020 zł	990 zł	990 zł	990 zł	1000 zł	-	-	-
Pochwyty P4 czarny 1500 mm	-	1120 zł	1090 zł	1090 zł	1090 zł	1100 zł	-	-	-
Pochwyty P5 czarny 1800 mm	-	1320 zł	1290 zł	1290 zł	1290 zł	1300 zł	-	-	-
■ Pochwyty czarne z klamką Lambda czarną									
Pochwyty K6 czarny 1000 mm	620 zł	815 zł	785 zł	785 zł	785 zł	795 zł	+250 zł	-	800 zł
Pochwyty K7 czarny 1500 mm	690 zł	885 zł	855 zł	855 zł	855 zł	865 zł	+250 zł	-	800 zł
■ Pochwyty dekorowane (czarne ze stalą nierdzewną InoX) z klamką Lambda inox									
Pochwyty D1 czarny 1000 mm	-	910 zł	880 zł	880 zł	880 zł	890 zł	-	+250 zł	-
Pochwyty D2 czarny 1500 mm	-	990 zł	960 zł	960 zł	960 zł	970 zł	-	+250 zł	-
■ Pochwyty złote z klamką Lambda jednostronną złotą									
Pochwyty K1 złoty 1000 mm	-	880 zł	850 zł	850 zł	850 zł	860 zł	+250 zł	+250 zł	800 zł
Pochwyty K2 złoty 1500 mm	-	960 zł	950 zł	950 zł	950 zł	940 zł	+250 zł	+250 zł	800 zł
Pochwyty K5 złoty 1800 mm	-	1060 zł	1030 zł	1030 zł	1030 zł	1040 zł	+250 zł	+250 zł	800 zł
■ Pochwyty RETRO czarne z klamką Lambda czarną									
Pochwyty RETRO czarny 360 mm	-	1320 zł	1290 zł	1290 zł	1290 zł	1300 zł	-	-	-

Nie stosujemy pochwytów do drzwi: 54 AKUSTYCZNE, 54 STANDARD, 54 PROINVEST, EI 30, RC2, RC3, I, 1s, 2, 2s, 5, 5s, 5ds, 6, 6s, 7,7s2, 7s4, 7s6, 10, 10sl, 10s2, 10s3, 10s4, 10s5, PERFEKT 9, PERFEKT 17-1.

Pochwyty dwustronne nie występują z przyciskiem. Pochwyty z przyciskiem dostępne wyłącznie na ościeżnicy aluminiowej ALU/90, ALU/75, DS/75, PASSIVE/75.

Pochwyty K6 i K7 z przyciskiem posiadają szersze mocowania ze względu na rozwiązania technologiczne.

Pochwyty z przyciskiem nie występują w modelu 54 PLUS.

*Do pochwytów z podświetleniem LED z serii okrągłe i kwadratowe wymagany jest moduł sterujący, dopłata str. 149.

88 MODERNO

90 SUPERTHERM

75 PASSIVE

75 PLUS

54 PLUS

dopłata do
pochwytu
z przyciskiem
nie dotyczy 54 PLUSdopłata do
pochwytu
dwustronnego

	88 MODERNO	90 SUPERTHERM	75 PASSIVE	75 PLUS	54 PLUS	dopłata do pochwytu z przyciskiem nie dotyczy 54 PLUS	dopłata do pochwytu dwustronnego
■ Pochwyty GLASS inox z klamką Lambda inox							
Pochwyty GLASS 1 inox 1000 mm	935 zł	1230 zł	1200 zł	1200 zł	1210 zł	+250 zł	-
Pochwyty GLASS 2 inox 1500 mm	1135 zł	1430 zł	1400 zł	1400 zł	1410 zł	+250 zł	-
Pochwyty GLASS 3 inox 1800 mm	1335 zł	1630 zł	1600 zł	1600 zł	1610 zł	+250 zł	-
Pochwyty GLASS 3 SOREX inox 1800 mm Wymagany moduł sterujący, dopłata str. 149	3535 zł	3830 zł	-	-	-	-	-
■ Pochwyty GLASS czarny z klamką Lambda czarną							
Pochwyty GLASS 1 czarny 1000 mm	1035 zł	1330 zł	1300 zł	1300 zł	1310 zł	+250 zł	-
Pochwyty GLASS 2 czarny 1500 mm	1235 zł	1530 zł	1500 zł	1500 zł	1510 zł	+250 zł	-
Pochwyty GLASS 3 czarny 1800 mm	1435 zł	1730 zł	1700 zł	1700 zł	1710 zł	+250 zł	-
Pochwyty GLASS 3 SOREX czarny 1800 mm Wymagany moduł sterujący, dopłata str. 149	3935 zł	4230 zł	-	-	-	-	-
■ Pochwyty LIGHT inox z klamką Lambda inox							
Pochwyty LIGHT 1 inox 1000 mm	1390 zł	1685 zł	1655 zł	1655 zł	-	+250 zł	-
Pochwyty LIGHT 2 inox 1500 mm	1590 zł	1885 zł	1855 zł	1855 zł	-	+250 zł	-
Pochwyty LIGHT 3 inox 1800 mm	1790 zł	2085 zł	2055 zł	2055 zł	-	+250 zł	-
Wymagany moduł sterujący, dopłata str. 149							
■ Pochwyty LIGHT czarny z klamką Lambda czarną							
Pochwyty LIGHT 1 czarny 1000 mm	1510 zł	1805 zł	1775 zł	1775 zł	-	+250 zł	-
Pochwyty LIGHT 2 czarny 1500 mm	1690 zł	1985 zł	1955 zł	1955 zł	-	+250 zł	-
Pochwyty LIGHT 3 czarny 1800 mm	1910 zł	2205 zł	2175 zł	2175 zł	-	+250 zł	-
Wymagany moduł sterujący, dopłata str. 149							
■ Pochwyty RAL inox z klamką Lambda inox							
Pochwyty RAL 1 inox 1000 mm	635 zł	930 zł	900 zł	900 zł	910 zł	+250 zł	-
Pochwyty RAL 2 inox 1500 mm	835 zł	1130 zł	1100 zł	1100 zł	1110 zł	+250 zł	-
Pochwyty RAL 3 inox 1800 mm	1035 zł	1330 zł	1300 zł	1300 zł	1310 zł	+250 zł	-
■ Pochwyty RAL czarny z klamką Lambda czarną							
Pochwyty RAL 1 czarna 1000 mm	735 zł	1030 zł	1000 zł	1000 zł	1010 zł	+250 zł	-
Pochwyty RAL 2 czarna 1500 mm	935 zł	1230 zł	1200 zł	1200 zł	1210 zł	+250 zł	-
Pochwyty RAL 3 czarna 1800 mm	1135 zł	1430 zł	1400 zł	1400 zł	1410 zł	+250 zł	-
■ Pochwyty WOOD inox z klamką Lambda inox							
Pochwyty WOOD 1 czarna 1000 mm	635 zł	930 zł	900 zł	900 zł	910 zł	+250 zł	-
Pochwyty WOOD 2 czarna 1500 mm	835 zł	1130 zł	1100 zł	1100 zł	1110 zł	+250 zł	-
Pochwyty WOOD 3 czarna 1800 mm	1035 zł	1330 zł	1300 zł	1300 zł	1310 zł	+250 zł	-
■ Pochwyty WOOD czarny z klamką Lambda czarną							
Pochwyty WOOD 1 czarna 1000 mm	735 zł	1030 zł	1000 zł	1000 zł	1010 zł	+250 zł	-
Pochwyty WOOD 2 czarna 1500 mm	935 zł	1230 zł	1200 zł	1200 zł	1210 zł	+250 zł	-
Pochwyty WOOD 3 czarna 1800 mm	1135 zł	1430 zł	1400 zł	1400 zł	1410 zł	+250 zł	-

Podane ceny są cenami netto (+8% + 23% VAT)

KMT
STAL

POCHWYTY WPUSZCZANE

DRZWI STALOWE

Seria pochwytów wpuszczanych w skrzydło dostępna w dwóch wariantach:

Poziome – dla drzwi: 90 SUPERTHERM

Pionowe – dla drzwi:

- 90 SUPERTHERM,
- 75 PASSIVE
- 75 PLUS

Wykonane są z wytrzymałego i jednocześnie lekkiego aluminium malowanego proszkowo w kolorystyce RAL. Szyld pierścieniowy, widoczny jest od strony zewnętrznej (wyłącznie w kolorze inox) od strony wewnętrznej klamka Lambda inox lub czarna.

W modelu 90 SUPERTHERM nie występuje górny szyld pierścieniowy, ponieważ drzwi posiadają zamek automatyczny obsługiwany przez jedną wkładkę.

Pochwyty wpuszczane tylko do drzwi otwieranych na zewnątrz

Nie występują w drzwiach na wymiar

Nie występują w wersji z przyciskiem oraz w wersji dwustronnej

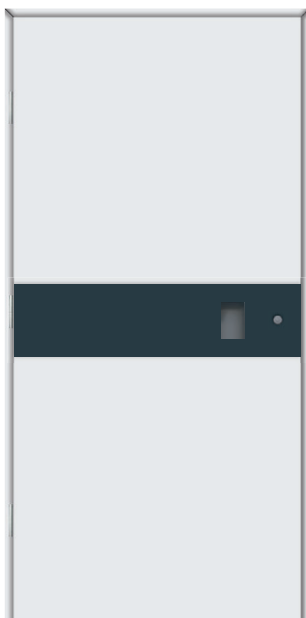

D90 (bez górnego szyldu)
120X76 mm
dostępne dla: 90 SUPERTHERM



D90 (bez górnego szyldu)
736X76 mm
dostępne dla: 90 SUPERTHERM

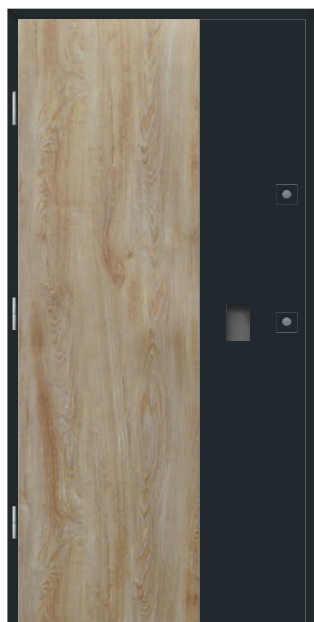

C75 (z górnym szyldem)
C90 (bez górnego szyldu)
120X76 mm

dostępne dla:
• 90 SUPERTHERM • 75 PASSIVE
• 75 PLUS



B75 (z górnym szyldem)
B90 (bez górnego szyldu)
1000X76 mm

dostępne dla:
• 90 SUPERTHERM • 75 PASSIVE
• 75 PLUS



A75 (z górnym szyldem)
A90 (bez górnego szyldu)
1560X76 mm

dostępne dla:
• 90 SUPERTHERM • 75 PASSIVE
• 75 PLUS

 Pochwyty wpuszczane RAL z szyldem pierścieniowym inox z klamką LAMBDA inox	90 SUPERTHERM	75 PASSIVE	75 PLUS
Pochwyty wpuszczane D90 RAL poziomy 120x76 mm	1185 zł	-	-
Pochwyty wpuszczane D90 RAL poziomy 736x76 mm	1485 zł	-	-
Pochwyty wpuszczane C75, C90 RAL pionowy 120x110 mm	1385 zł	1355 zł	1355 zł
Pochwyty wpuszczane B75, B90 RAL pionowy 1000x70 mm	1585 zł	1555 zł	1555 zł
Pochwyty wpuszczane A75, A90 RAL pionowy 1560x70 mm	1785 zł	1755 zł	1755 zł
 Pochwyty wpuszczane RAL z szyldem pierścieniowym inox z klamką LAMBDA czarną	90 SUPERTHERM	75 PASSIVE	75 PLUS
Pochwyty wpuszczane D90 RAL poziomy 120x76 mm	1205 zł	-	-
Pochwyty wpuszczane D90 RAL poziomy 736x76 mm	1505 zł	-	-
Pochwyty wpuszczane C75, C90 RAL pionowy 120x110 mm	1405 zł	1375 zł	1375 zł
Pochwyty wpuszczane B75, B90 RAL pionowy 1000x70 mm	1605 zł	1575 zł	1575 zł
Pochwyty wpuszczane A75, A90 RAL pionowy 1560x70 mm	1805 zł	1775 zł	1775 zł

POCHWYTY WPUSZCZANE

DRZWI ALUMINIOWE **88 MODERNO**

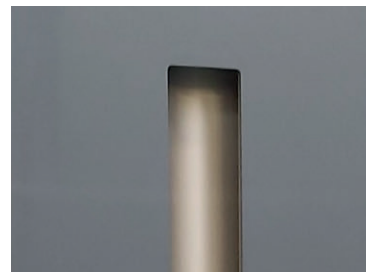
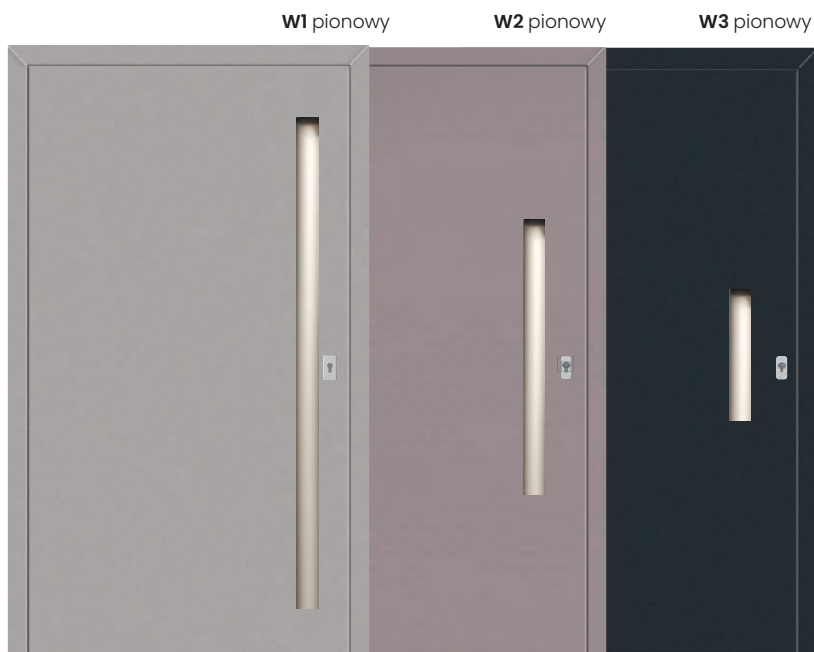

Inox

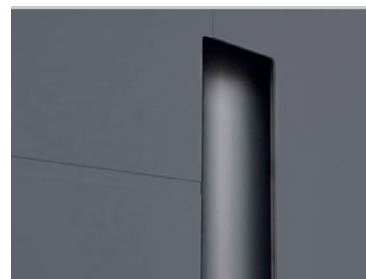

Czarny

Dostępne we wzorach: M100, M101, M104, M106, M108, M110, M112, M113, M114, M115, M116, M117, M120, M123

Brak możliwości skrócenia drzwi przy pochwycie W1

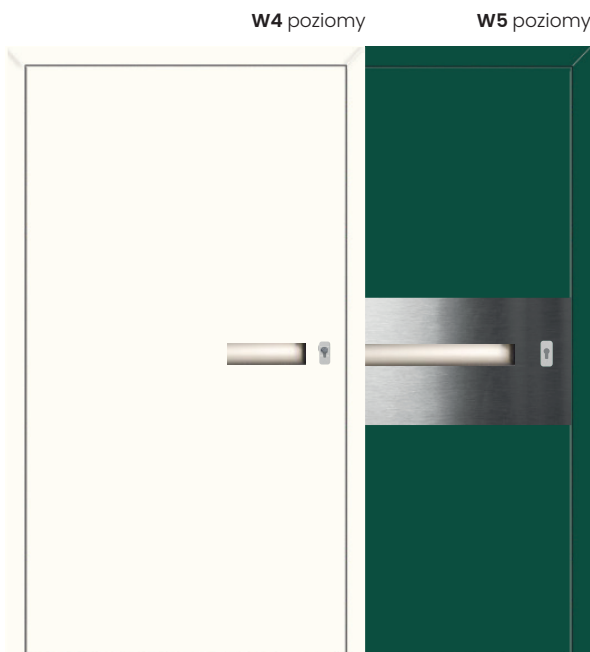

Dostępne we wzorach: M100, M102, M110

Dostępne we wzorach: M100, M119

Pochwyt wpuszczany 88 MODERNO	Inox	Czarny	Podświetlenie LED	Dopłata do pochwytu z sensorem*
W1 (1700x75mm)	1590 zł	2065 zł	+ 500 zł	+250 zł
W2 (1000x75 mm)	1090 zł	1260 zł	—	+250 zł
W3 (500x75 mm)	810 zł	1010 zł	—	+250 zł
W4 (200x75 mm)	670 zł	840 zł	—	+250 zł
W5 (750x75 mm)	1090 zł	1260 zł	—	+250 zł



Pochwyt wpuszczany

***Sensor - jest to element dotykowy umożliwiający otwieranie drzwi za pomocą pochwytu wpuszczanego, zastępuje standardowy przycisk w pochwycie.**

Pochwyty wpuszczone dostępne są również z podświetleniem LED oraz przyciskiem, przy takim rozwiązaniu wymagany jest moduł sterujący. Ceny modułów str. 149.

KLAMKA DO POCHWYTÓW



GAMA jednostronna

kolor: inox, czarny malowany

GAMA jednostronna z zabezpieczeniem

kolor: inox, czarny malowany

LAMBDA jednostronna

kolor: inox, czarny malowany, złoty

LAMBDA szyldy bezklamkowe

kolor: inox, czarny malowany, złoty

DELTA jednostronna

kolor: czarny malowany
Klamka Delta dostępna tylko do pochwytu P3, P4, P5

Klamka jednostronna	Dopłata przy zmianie wyposażenia podstawowego			
	90 SUPERTHERM	75 PASSIVE	75 PLUS	54 PLUS
Gama z zabezpieczeniem inox do pochwytu	30 zł	30 zł	30 zł	30 zł
Gama z zabezpieczeniem czarne do pochwytu	60 zł	60 zł	60 zł	60 zł
Gama bez zabezpieczenia inox do pochwytu	•	•	•	•
Gama bez zabezpieczenia czarne do pochwytu	•	•	•	•
Lambda bez zabezpieczenia inox do pochwytu	70 zł	70 zł	70 zł	70 zł
Lambda bez zabezpieczenia czarna do pochwytu	90 zł	90 zł	90 zł	90 zł
Lambda bez zabezpieczenia złota do pochwytu	•	•	•	•
Delta bez zabezpieczenia do pochwytu	•	•	•	•

• - w standardowym wyposażeniu

KLAMKI DO POCHWYTÓW 88 MODERNO



LAMBDA jednostronna

kolor: inox anodowany

LAMBDA jednostronna z dezaktywatorem

kolor: inox anodowany do pochwytu z przyciskiem

LAMBDA jednostronna

kolor: czarny malowany

LAMBDA jednostronna z dezaktywatorem

kolor: czarny malowany do pochwytu z przyciskiem

Działanie przycisków lub sensorów w pochwytach wyłączane jest przez dezaktywator umiejscowiony w klamce - dotyczy Moderno. Należy pamiętać, że nie wszystkie pochwyt i klamki dostępne są dla wszystkich wzorów.

Ze względu na warunki druku pochwyt i klamki nie są pokazane w rzeczywistych rozmiarach, mogą wystąpić różnice kolorów i struktury pomiędzy zdjęciami a oryginalnymi produktami.

Po wewnętrznej stronie skrzydła mocowania pochwytów są niewidoczne dzięki czemu poprawiają w znacznym stopniu estetykę drzwi.

WKŁADKA



1. Wkładko - gałka
kolor: srebrny



2. Wkładka antywłamaniowa
kolor: srebrny, czarny



3. Wkładko-gałka antywłamaniowa
kolor: srebrny, czarny



4. Wkładka, wkładko-gałka
osobne klucze
kolor: srebrny, złoty



5. 2x wkładka
osobne klucze
kolor: srebrny, złoty



6. 2x wkładko-gałka
osobne klucze
kolor: srebrny, złoty



7. Wkładka, wkładko-gałka antywłamaniowa
osobne klucze
kolor: srebrny, złoty



8. 2x wkładka antywłamaniowa
osobne klucze
kolor: srebrny, złoty



9. 2x wkładko-gałka antywłamaniowa
osobne klucze
kolor: srebrny, złoty

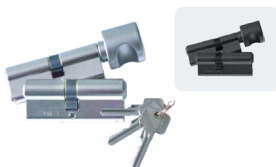

10. Wkładka wkładko-gałka antywłamaniowa
system jednego klucza
klasy 6/C
kolor: srebrny, złoty, czarny



11. Wkładki inwestorskie
system jednego klucza
klasy 6/C
kolor: srebrny



12. Wkładka, wkładko-gałka
system jednego klucza
standard
kolor: srebrny, złoty, czarny

Nr	Wkładki	88 MODERNO	90 SUPER THERM	75 PASSIVE	75 PLUS	65 PANEL	54 PLUS	54 STD.	54 AKU.	54 P.POŻ.	54 PRO INV.
1	Wkładko-gałka srebrna	—	5 zł	—	—	—	—	—	—	—	—
2	Wkładka klasy C srebrna	o	122 zł	—	—	—	—	—	—	—	—
	Wkładka klasy C-czarna	15 zł	137 zł	—	—	—	—	—	—	—	—
3	Wkładko-gałka klasy C srebrna	10 zł	132 zł	—	—	—	—	—	—	—	—
	Wkładko-gałka klasy C-czarna	25 zł	147 zł	—	—	—	—	—	—	—	—
4	Wkładka, wkładko-gałka srebrna, złota	—	—	13 zł	13 zł	o	o	o	o	o	o
5	Wkładka, wkładka srebrna, złota	—	—	3 zł	3 zł	o	o	o	o	o	o
6	Wkładko-gałka, wkładko-gałka srebrna, złota	—	—	23 zł	23 zł	4 zł	4 zł	4 zł	4 zł	4 zł	4 zł
7	Wkładka, wkładko-gałka klasy C srebrna, złota	—	—	106 zł	106 zł	—	—	—	—	—	—
8	Wkładka, wkładka klasy C srebrna, złota	—	—	101 zł	101 zł	—	—	—	—	—	—
9	Wkładko-gałka, wkładko-gałka klasy C srebrna, złota	—	—	111 zł	111 zł	—	—	—	—	—	—
10	Wkładka, wkładko-gałka klasy C srebrna, złota	—	—	201 zł	201 zł	120 zł	120 zł	120 zł	120 zł	120 zł	120 zł
	Wkładka, wkładko-gałka klasy C czarna	—	—	281 zł	281 zł	180 zł	180 zł	180 zł	180 zł	180 zł	180 zł
11	Wkładka, wkładko-gałka, inwestorska srebrna	—	—	211 zł	211 zł	—	130 zł	130 zł	130 zł	130 zł	130 zł
12	Wkładka, wkładko-gałka system standard srebrna, złota, czarna	—	—	116 zł	116 zł	105 zł	105 zł	105 zł	105 zł	105 zł	105 zł

Dotyczy wkładek inwestorskich:

Dwa klucze serwisowe - klucz A,
Sześć kluczy lokatorskich - klucz B,
Użycie klucza z zestawu B eliminuje możliwość użycia klucza A.

UWAGA

Wszystkie wkładki blokowane są z jednej strony. Oznacza to, że jeśli z jednej strony drzwi we wkładce znajduje się klucz nie można ich odblokować lub zablokować z drugiej strony drzwi.

Podane ceny są cenami netto (+8% + 23% VAT)

o - opcja bez dopłaty

AKCESORIA ZA DOPLATĄ



**Ościeznica drewniano-
alumiuniowa + próg ALU**
• PASSIVE/75
• PASSIVE/90



**Ościeznica aluminiowa
+ próg ALU**
• ALU/75
• ALU/54



**Ościeznica drewniano - stalowa
+ próg ALU**
• DS/75 • DS/54
• DS/75 N • DS/54 N



**Ościeznica drewniano - stalowa
+ próg ALU**
DSL/75, DSL/75 N,
DSL/54 - brak w wymiarze N



**Ościeznica stalowa
z przekładką + próg ALU**
elementy drewniane w narożach
wzmocniające ościeżnicę
• NT/75
• NT/54
• NT/54 AKU



**Ościeznica stalowa 16/65
+ próg ALU**
do drzwi: 65 PANELOWE
umożliwiająca zamontowanie
portalu drzwiowego z płyt MDF
przy pomocy adaptera

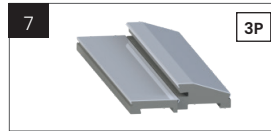

Próg WPC
do ościeznicy:
• PASSIVE/75
• NT/75

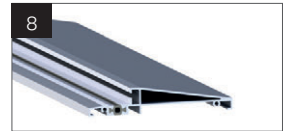

Próg aluminiowy
do ościeznicy: SI5/54



Próg podświetlany LED
drzwi:
• 75 PLUS
• 75 PASSIVE
z ościeżnicą ALU/75
Nie występuje w drzwiach:
z czwartą przylgą oraz
uszczelką opadającą

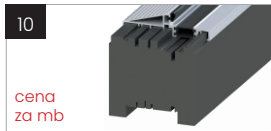

Poszerzenie podprogowe XPS
20-50 mm (1)
60-100 mm (2)
110-200 mm (3)
210-300 mm (4)
310-360 mm (5)
wysokość co 10 mm

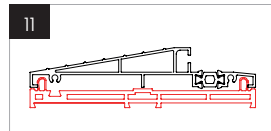

Poszerzenie podprogowe PCV
10 mm

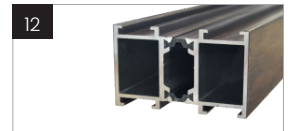

**Poszerzenie aluminiowe boczne/
górne**
do ościeznicy: ALU/54
• 35 mm (1)
• 50 mm (2)

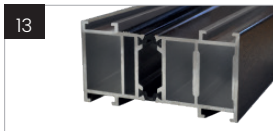

**Poszerzenie aluminiowe boczne/
górne**
do ościeznicy: ALU/88, ALU/90,
ALU/75,
• 50 mm



**Poszerzenie boczne stalowo
-drewniane**
Do ościeznicy: DS/54, DS/75
• 50 mm
poszerzenie fabrycznie złożone
z ościeżnicą

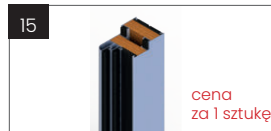

**Poszerzenie aluminiowo
-drewniane**
Do ościeznicy:
PASSIVE/90 - 50 mm
PASSIVE/75 - 35 mm
poszerzenie fabrycznie
złożone z ościeżnicą

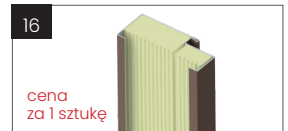

Wypełnienie ościeznicy
dotyczy ościeżnic fabrycznie
złożonych:
• NT/54 • NT/75
• SI5/54 • SI5/75

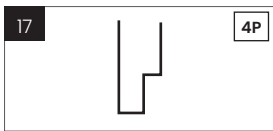

Czwarta przylga
Nie dotyczy:
• skrótu • głębokiego tloczenia
Linii:
• PERFECT • GLASS • GLASS VIEW
• rozmiar "N"
• drzwi dwuskrzydłowych
• drzwi z dostawkami



Uszczelka opadająca
Do skrzydła:
• 75 PASSIVE • 90 SUPERTHERM
• 75 PLUS • 88 MODERNO
brak możliwości wykonania
w drzwiach z czwartą przylgą
i z progami LED



Okapnik
Do drzwi zewnętrznych:
jednoskrzydłowych otwieranych
do wewnątrz

Rozmiar: 80, 80N, 90, 90N, 90i, 100



Listwa odbojnikowa INOX
Do drzwi jednoskrzydłowych (1)
dwuskrzydłowych z dostawką (2)
• wysokość 150 mm
Nie dotyczy wzoru z ramką,
aplikacją lub szybą na całą
wysokość skrzydła



Listwa dolna maskująca
dotyczy skróty skrzydła we własnym
zakresie
Nie dotyczy drzwi:
• Akustycznych • Panelowych
• P.poż. • Supertherm
• Pro invest • Moderno



Wizjer panoramiczny
panorama 200 stopni
kolor stal nierdzewna, mosiądz,
czarny



Wizjer szerokokątny
kolor: złoty, srebrny



Wizjer szerokokątny
kolor: czarny

Nr	Akcesoria za dopłatą	88 Moderno	90 Supertherm	75 Passive	75 Plus	65 Panel.	54 Plus	54 Std.	54 Aku.	54 P.poż.	54 Pro Inv.
1	Ościeżnica PASSIVE + próg ALU	-	60 zł	718 zł	858 zł	-	-	-	-	-	-
2	Ościeżnica ALU + próg ALU	-	-	718 zł	858 zł	-	778 zł	-	-	-	-
3	Ościeżnica DS + próg ALU	-	-	250 zł	390 zł	-	495 zł	-	-	-	-
4	Ościeżnica DSL + próg ALU	-	-	350 zł	490 zł	-	570 zł	-	-	-	-
5	Ościeżnica stalowa NT + próg ALU	-	-	o	140 zł	-	245 zł	-	245 zł	-	-
6	Ościeżnica 16/65 + próg ALU	-	-	-	-	115 zł	-	-	-	-	-
7	Próg WPC PASSIVE/75	-	-	15 zł	15 zł	-	-	-	-	-	-
8	Próg ALU S15/54	-	-	-	-	-	25 zł	-	25 zł	-	-
9	Próg podświetlany LED	-	-	380 zł	380 zł	-	-	-	-	-	-
10	Poszerzenie podprogowe XPS	140 zł (1) 185 zł (2) 250 zł (3) 335 zł (4) 420 zł (5)	140 zł (1) 185 zł (2) 250 zł (3) 335 zł (4) 420 zł (5)	140 zł (1) 185 zł (2) 250 zł (3) 335 zł (4) 420 zł (5)	140 zł (1) 185 zł (2) 250 zł (3) 335 zł (4) 420 zł (5)	-	140 zł (1) 185 zł (2) 250 zł (3) 335 zł (4) 420 zł (5)	140 zł (1) 185 zł (2) 250 zł (3) 335 zł (4) 420 zł (5)	-	-	-
11	Poszerzenie podprogowe PCV	-	60 zł	60 zł	60 zł	-	60 zł	60 zł	60 zł	-	60 zł
12	Poszerzenie boczne/górne ALU/54	-	-	-	-	-	180 zł (1) 230 zł (2)	-	-	-	-
13	Poszerzenie boczne/górne ALU/75, ALU/90, ALU 88	510 zł	310 zł	310 zł	310 zł	-	-	-	-	-	-
14	Poszerzenie boczne ościeżnica DS	-	-	370 zł	370 zł	-	370 zł	-	-	-	-
15	Poszerzenie boczne ościeżnica PASSIVE	-	420 zł	420 zł	420 zł	-	-	-	-	-	-
16	Wypełnienie ościeżnicy wkładem XPS	-	-	120 zł	120 zł	-	120 zł	-	-	-	-
17	Czwarta przylga	●	●	1 zł	1 zł	-	-	-	-	-	-
18	Uszczelka opadająca	●	●	120 zł	120 zł	-	-	-	-	-	-
19	Okapnik	-	-	59 zł	59 zł	-	59 zł	59 zł	-	-	-
20	Listwa odbojnikowa	-	120 zł (1)	120 zł (1) 220 zł (2)	120 zł (1) 220 zł (2)	-	120 zł (1) 220 zł (2)	120 zł (1)	-	-	-
21	Listwa dolna maskująca	-	-	40 zł	40 zł	-	40 zł	40 zł	-	-	-
22	Wizjer panoramiczny	130 zł	130 zł	100 zł	100 zł	100 zł	100 zł	100 zł	100 zł	-	100 zł
23	Wizjer szerokokątny złoty, srebrny	-	-	35 zł	35 zł	35 zł	35 zł	35 zł	35 zł	40 zł	35 zł
24	Wizjer szerokokątny czarny	-	-	80 zł	80 zł	45 zł	45 zł	45 zł	45 zł	-	45 zł

o - opcja bez dopłaty ● - w standardowym wyposażeniu

AKCESORIA ZA DOPLATĄ



Wizjer 3.2 LCD

Pamięć wewnętrzna 50 zdjęć
kolor: srebrny



Samozamykacz ukryty DORMA
listwowy do ościeżnicy PASSIVE I ALU

- bez blokady ramienia (1)
- z blokadą ramienia (2)



Samozamykacz ukryty KMT
listwowy do ościeżnicy ALU i DS, DSL

- z blokadą ramienia



Samozamykacz nawierzchniowy bez blokady ramienia DORMA
Wymagane wzmocnienie pod samozamykacz
kolor: srebrny (1) czarny (2)
do drzwi otwieranych do wewnątrz



Samozamykacz nawierzchniowy bez blokady ramienia DORMA z elementem mocującym
Wymagane wzmocnienie pod samozamykacz
kolor: srebrny (1), czarny (2)
do drzwi otwieranych na zewnątrz



Samozamykacz nawierzchniowy z blokadą ramienia DORMA
Wymagane wzmocnienie pod samozamykacz
kolor: srebrny (1), czarny (2)
do drzwi otwieranych do wewnątrz



Samozamykacz nawierzchniowy z blokadą ramienia DORMA z elementem mocującym ramie
Wymagane wzmocnienie pod samozamykacz
kolor: srebrny (1), czarny (2)
do drzwi otwieranych na zewnątrz



Wzmocnienie pod samozamykacz z blokadą ramienia DORMA
wymagane przy zakupie samozamykacza nawierzchniowego nie dotyczy wzorów
Perfekt: 8, 8-1, 9, 9A, 9B
Glass: 1A, 2B, 3B
Glass View: 2B, 3B



Zamek listwowy hakowy (1)
Zamek listwowy hakowy czarny (2)

do drzwi:
• 75 PASSIVE
• 75 PLUS
• 54 PLUS



Skrócenie drzwi jednoskrzydłowych
max 130 mm
Skrót bez listwy oryginalne wykończenie fabryczne
Nie dotyczy wzorów:
Glass view 2, 2A, 2B, 3, 3A, 3B
Glass 1A, 2, 2A, 3, 3A, 3B
Perfekt 8, 8-1, 9, 9A, 9B, 18-1,
Gold 1, 5, 6, Lamella 1, 2, 3, Moderno MI20
dostawki d24, d26, d16, czwartej przylgi

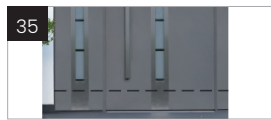

Skrócenie drzwi

- dwuskrzydłowych max 100 mm (1)
- z dostawkami max 130 mm (2)

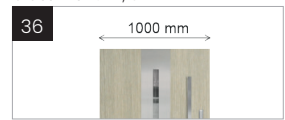

Szerokość skrzydła "100"

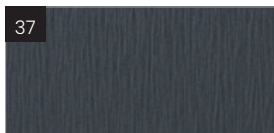

Ryfla

Dotyczy wzoru płaskiego
Nie dotyczy drzwi panelowych, Moderno



Głębokie tłoczenie
wyłączenie rozmiar "90" w linii Klasyczne
występuje w kolorach podstawowych
Nie występuje:
z czwartą przylgą, w rozmiarze N
kolorach RAL, z pochwytem



DUO COLOR

możliwość łączenia dowolnych kolorów

Nie występuje w RAL



Dwukolor
skrzydło (1)
skrzydło i ościeżnica (2)

Nie dotyczy ościeżnic:
10/54, 11/54, 15/54, S15/54,
11/65, 15/65, 16/65, S15/75
drzwi dwuskrzydłowych



Dwukolor
naświetle (1)
poszerzenie aluminiowe (2)

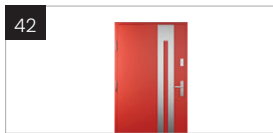

RAL Gama Color

drzwi jednoskrzydłowe
(cena z ościeżnicą ALU z wycięciem drzwi Akustycznych)



RAL Gama Color naświetle panel pełny

drzwi jednoskrzydłowe
(cena z ościeżnicą ALU/75)

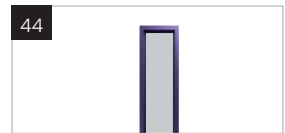

RAL Gama Color naświetle przeszkłone

drzwi jednoskrzydłowe
(cena z ościeżnicą ALU/75)

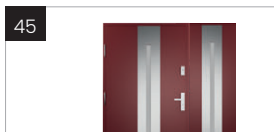

RAL Gama Color

drzwi dwuskrzydłowe
(cena z ościeżnicą ALU/75)

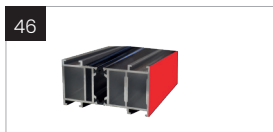

RAL Gama Color
poszerzenie aluminiowe boczne i górne
Do ościeżnicy:
ALU/90, ALU/75
• 50 mm



Ramki, aplikacje i klamki RAL

Dostępne dla linii:

- Silver
- Aplikacja
- Duo Color
- Dotępne klamki:
- Omega • Gama z zab.



Pochwyty dwustronny z sztydami bezklamkowymi LAMBDA

nie występuje w pochwytach
K5, K6, K7, P3, P4, P5, RETRO, LIGHT,
GLASS, WOOD, RAL, z przyciskiem

Nr	Akcesoria za dopłatą	88 Moderno	90 Supertherm	75 Passive	75 Plus	65 Panel.	54 Plus	54 Std.	54 Aku.	54 P.poż.	54 Pro Inv.
25	Wizjer LCD	–	560 zł	560 zł	560 zł	560 zł	560 zł	560 zł	560 zł	–	–
26	Samozamykacz ukryty DORMA	1200 zł (1) 1400 zł (2)	1200 zł (1) 1400 zł (2)	1200 zł (1) 1400 zł (2)	–	–	–	–	–	–	–
27	Samozamykacz ukryty KMT	–	–	–	650 zł	–	–	–	–	–	–
28	Samozamykacz nawierzchniowy bez blokady	–	–	380 zł (1) 430 zł (2)	380 zł (1) 430 zł (2)	380 zł (1) 430 zł (2)	380 zł (1) 430 zł (2)	380 zł (1) 430 zł (2)	380 zł (1) 430 zł (2)	380 zł (1) 430 zł (2)	–
29	Samozamykacz nawierzchniowy bez blokady z elementem	–	–	430 zł (1) 480 zł (2)	430 zł (1) 480 zł (2)	430 zł (1) 480 zł (2)	430 zł (1) 480 zł (2)	430 zł (1) 480 zł (2)	430 zł (1) 480 zł (2)	430 zł (1) 480 zł (2)	–
30	Samozamykacz nawierzchniowy z blokadą	–	–	530 zł (1) 580 zł (2)	530 zł (1) 580 zł (2)	530 zł (1) 580 zł (2)	530 zł (1) 580 zł (2)	530 zł (1) 580 zł (2)	530 zł (1) 580 zł (2)	–	–
31	Samozamykacz nawierzchniowy z blokadą ramienia z elementem	–	–	580 zł(1) 630 zł(2)	580 zł(1) 630 zł(2)	580 zł(1) 630 zł(2)	580 zł(1) 630 zł(2)	580 zł(1) 630 zł(2)	580 zł(1) 630 zł(2)	–	–
32	Wzmocnienie pod samozamykacz	–	–	100 zł	100 zł	100 zł	100 zł	100 zł	100 zł	●	100 zł
33	Zamek listwowy hakowy	–	–	●(1) 30 zł (2)	180 zł (1) 210 zł (2)	–	180 zł (1) 210 zł (2)	–	–	–	–
34	Skrócenie drzwi jednoskrzydłowych	350 zł	250 zł	215 zł	215 zł	–	150 zł	150 zł	150 zł	150 zł	–
35	Skrócenie drzwi z dostawkami dwuskrzydłowymi	–	–	480 zł(2)	380 zł(1) 480 zł(2)	–	–	–	–	–	–
36	Szerokość "100"	350 zł	250 zł	250 zł	250 zł	–	250 zł	250 zł	250 zł	–	–
37	Ryfla	–	30 zł	30 zł	30 zł	–	30 zł	30 zł	30 zł	30 zł	30 zł
38	Głębokie tloczenie "90"	–	–	30 zł	30 zł	–	30 zł	30 zł	–	–	–
39	Skrzydło Duo Color	–	500 zł	500 zł	500 zł	–	500 zł	500 zł	500 zł	–	–
40	Dwukolor skrzydło, ościenica	–	300 zł (1) 800 zł (2)	300 zł (1) 800 zł (2)	300 zł(1) 800 zł(2)	–	300 zł (1) 800 zł (2)	300 zł (1) 800 zł (2)	300 zł (1) 800 zł (2)	–	300 zł (1) 800 zł (2)
41	Dwukolor naświetle poszerzenie aluminiowe	–	250 zł (1) 250 zł (2)	250 zł (1) 250 zł (2)	250 zł (1) 250 zł (2)	–	–	–	–	–	–
42	RAL - Gama Color drzwi jednoskrzydłowe	–	1020 zł	1738 zł	1878 zł	–	1798 zł	–	1020 zł	–	–
43	RAL - Gama Color naświetle panel pełny	–	–	620 zł	620 zł	–	–	–	–	–	–
44	RAL - Gama Color naświetle przeszklone	–	–	520 zł	520 zł	–	–	–	–	–	–
45	RAL - Gama Color poszerzenia dwuskrzydłowe	–	–	1360 zł	1360 zł	–	–	–	–	–	–
46	RAL - Gama Color poszerzenia aluminiowe	–	–	200 zł	200 zł	–	–	–	–	–	–
47	Ramki, aplikacje i klamki RAL	600 zł	600 zł	600 zł	600 zł	–	600 zł	600 zł	600 zł	600 zł	600 zł
48	Pochwyt dwustronny	–	250 zł	250 zł	250 zł	–	250 zł	–	–	–	–

○ - opcja bez dopłaty ● - w standardowym wyposażeniu

AKCESORIA ZA DOPLATĄ



49
1. System dostępu SOREX
wymagany moduł sterujący-str. 149

2. Bramka WiFi otwierane zdalnie
otwieranie za pomocą:
modułu WiFi GateWay
w zestawie Brelok 2 szt.



50
Elektrozaczep funkcja dzień/noc +zamek rolkowy
do prawidłowego działania należy zastosować zasilacz
• drzwi jednoskrzydłowe (1)
• drzwi dwuskrzydłowe (2)

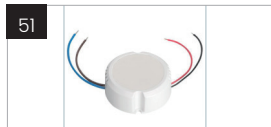

51
Zasilacz
do podłączenia
pochwytu z przyciskiem
lub elektrozaczepu 12 V



52
Kontaktron
kolor: czarny

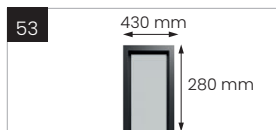

53
**Niestandardowy wymiar
naświetla**



54
Naświetla LED
• szyba mleczna
• mleczna 01

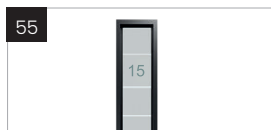

55
**Naświetla boczne
z numerem domu**
• szyba mleczna
• mleczna 01
• 2 znaki od 300 mm
• 3 znaki od 400 mm
dotyczy drzwi grubości 75, 90, 88



56
Czarne ramki szybowe
ramka bez dopłaty
• w liniach: Perfekt, Glass View, Loft, Classic, Retro
• w szybie grafit barwiona
Nie dotyczy drzwi z ramką laminowaną

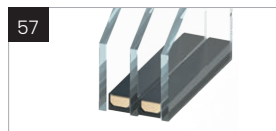

57
Szyby
• lustro weneckie (1)
• antywłamaniową P4 (1)
• grafit barwiona (1)
• Loft A, Loft B w naświetlu (1)
• lustro weneckie we wzorze Perfekt (2)
• lustro weneckie P4 (2)
• Loft A, Loft B P4 w naświetlu (2)



58
**Dopłata do klasy
antywłamaniowej RC2**
zawiera
• wkładki kł.C
• klamkę GAMA PLUS inox
dopłatę do ościeżnicy NT/75
do drzwi 75 PLUS



59
Panel stalowy RC3



60
Odbojnik
Ø 60 mm
wysokość 50 mm
kolor inox, czarny
ze śrubą mocującą do podłoża



61
Tabliczka z numerem domu
stal nierdzewna
wymiary: 15x15 cm, 15x22 cm, 15x30 cm
kolor:
inox (1), czarny (2)
Z otworami do przykręcenia
na budynku lub ścianie



62
Środek do czyszczenia
Profesjonalny preparat do
czyszczenia stali nierdzewnej
• 500 ml

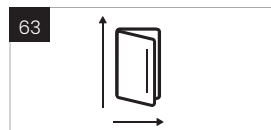

63
Dopłata do drzwi na wymiar
75 PASSIVE, 75 PLUS
wysokość 2090 - 2380 mm (1)
szerokość 917 - 1117 mm (2)
MODERNO
wysokość do 2403 mm (3)
szerokość do 1192 mm (4)



64
Brelok
dodatkowy brelok
do systemu Sorex



65
**Opcja bez górnego zamka, 3 punkty
ryglowania**
do drzwi:
• 54 PLUS z zamkiem listwowym
• 75 PLUS z zamkiem listwowym



66
Listwa LED biała
do pochwytu W1 wpuszczanego z
sensorem lub bez w komplecie z:
• klamką
• dezaktywatorem światła LED
• napięciem zasilania 12V
• listwą LED
• zasilaczem

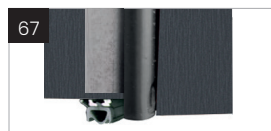

67
Uszczelka dymoszczelna

Nr	Aksesoria za dopłatą	88 Moderno	90 Supertherm	75 Passive	75 Plus	65 Panel.	54 Plus	54 Std.	54 Aku.	54 P.poż.	54 Pro Inv.
49	System kontroli dostępu SOREX	2500 zł (1) 600 zł (2)	2500 zł (1) 600 zł (2)	—	—	—	—	—	—	—	—
50	Elektrozaczep + zamek rolkowy	—	—	260 zł	260 zł (1) 300 zł (2)	—	260 zł (1) 300 zł (2)	—	—	—	—
51	Zasilacz	—	150 zł	150 zł	150 zł	—	150 zł	—	—	—	—
52	Kontaktron	140 zł	140 zł	140 zł	140 zł	—	140 zł	140 zł	—	—	—
53	Niestandardowy wymiar naświetla	100 zł	100 zł	100 zł	100 zł	—	—	—	—	—	—
54	Naświetle LED	400 zł	400 zł	400 zł	400 zł	—	—	—	—	—	—
55	Naświetle z numerem domu	600 zł	400 zł	400 zł	400 zł	—	—	—	—	—	—
56	Czarne ramki szybowe	○	1 zł	1 zł	1 zł	—	1 zł	1 zł	—	—	—
57	Szyby	500 zł	250 zł (1) 500 zł (2)	250 zł (1) 500 zł (2)	250 zł (1) 500 zł (2)	—	250 zł (1) 500 zł (2)	250 zł	—	—	—
58	Dopłata do klasy antywłamaniowej RC2	—	50 zł	50 zł	370 zł	—	60 zł	—	60 zł	60 zł	60 zł
59	Panel stalowy RC3	—	—	—	—	—	200 zł	—	—	—	●
60	Odbojnik	100 zł	100 zł	100 zł	100 zł	100 zł	100 zł	100 zł	100 zł	100 zł	100 zł
61	Tabliczka z numerem domu	—	80 zł (1) 160 zł (2)	80 zł (1) 160 zł (2)	80 zł (1) 160 zł (2)	—	80 zł (1) 160 zł (2)	80 zł (1) 160 zł (2)	—	—	—
62	Środek do czyszczenia i konserwacji	50 zł	50 zł	50 zł	50 zł	—	50 zł	50 zł	50 zł	50 zł	50 zł
63	Drzwi na wymiar	1500 zł (3) 400 zł (4)	—	1000 zł (1) 300 zł (2)	600 zł (1) 300 zł (2)	—	—	—	—	—	—
64	Brelok	35 zł	35 zł	—	—	—	—	—	—	—	—
65	Opcja bez górnego zamka, 3 pkt. ryglowania	—	—	—	100 zł	—	100 zł	—	—	—	—
66	Listwa biała LED	500 zł	—	—	—	—	—	—	—	—	—
67	Uszczelka dymoszczelna	—	—	—	—	—	—	—	—	—	180 zł

○ - opcja bez dopłaty ● - w standardowym wyposażeniu

OPCJE OTWIERANIA

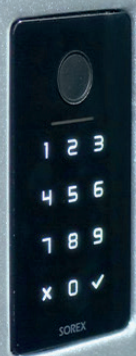

Silnik

CZYTNIKIEM SOREX W SKRZYDLE LUB POCHWYCIE

System SOREX to nowoczesne i inteligentne rozwiązanie do otwierania drzwi za pomocą linii papilarnych, smartfona, kart RFID, klawiatury kodowej lub przez bramkę Wi-Fi. Dzięki temu drzwi można otwierać bez użycia klucza – bezpiecznie, szybko i wygodnie. System dedykowany jest do drzwi z pochwycem bez przycisku (dostępne z ościeżnicą ALU).

Dotyczy: **88 MODERNO 90 SUPERTHERM**



Silnik



Elektrozaczep

PRZYCISKIEM W POCHWYCIE

Przycisk umieszczony w pochwycie umożliwia szybkie odblokowanie drzwi bez konieczności używania klucza czy aplikacji. Rozwiązanie to sprawdza się zarówno w domach jednorodzinnych, jak i w obiektach komercyjnych.

W modelach 90 Supertherm i 88 Moderno zastosowano silnik, który otwiera rygle zamka (dostępne z ościeżnicą ALU).

W modelach 75 Passive, 75 Plus nie jest dostępny silnik, drzwi wyposażone są w elektrozaczep, który umożliwia otwieranie drzwi za pomocą przycisku (dostępne z ościeżnicą ALU, Passive, DS i DSL).

Dotyczy: **88 MODERNO 90 SUPERTHERM 75 PASSIVE 75 PLUS**



Silnik

ZA POMOCĄ APLIKACJI

Drzwi mogą być otwierane zdalnie przez aplikację w telefonie. To wygodne rozwiązanie np. dla gości lub dzieci, umożliwiające dostęp bez przekazywania kluczy. System zapewnia wysoki poziom bezpieczeństwa i kontrolę nad dostępem. Dotyczy pochwytu bez przycisku i bez czytnika Sorex (dostępne z ościeżnicą ALU).

Dotyczy: **88 MODERNO 90 SUPERTHERM**

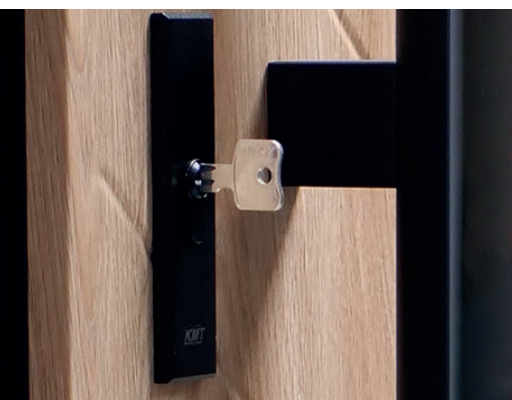

POCHWYTEM

W przypadku wyboru drzwi z pochwycem bez przycisku, Sorex lub aplikacji otwieranie możliwe jest za pomocą pochwytu. Drzwi wyposażone są w elektrozaczep + zamek rolkowy. Elektrozaczep z funkcją dzień noc, nie wymaga zasilania. Jest dostosowany do podłączenia zasilania 12V. Dodatkowy zamek rolkowy zabezpiecza drzwi przed samoczynnym otwarciem.

Dotyczy: **75 PASSIVE 75 PLUS 54 PLUS**

We wszystkich opcjach otwieranie drzwi możliwe jest za pomocą klucza

MODUŁY STERUJĄCE SMART

75 PASSIVE, 75 PLUS

Moduły sterujące	Rozwiązania	Cena
75 Moduł sterujący 1	Próg LED	330 zł
75 Moduł sterujący 2	Pochwył LED	830 zł
75 Moduł sterujący 3	Pochwył LED z przyciskiem	1070 zł
75 Moduł sterujący 4	Próg LED + Pochwył LED	1070 zł
75 Moduł sterujący 5	Próg LED + Pochwył LED z przyciskiem	1190 zł
Powyższe moduły z naświetlem LED		
75 Moduł sterujący 6	Próg LED + Naświetle LED	1230 zł
75 Moduł sterujący 7	Naświetle LED	830 zł

90 SUPERTHERM Brak możliwości zastosowania elektrozaczepu, zasuwnica tylko automatyczna

Moduły sterujące	Rozwiązania	Cena
90 Moduł sterujący 1	Pochwył z przyciskiem	1730 zł
90 Moduł sterujący 2	Pochwył LED z przyciskiem	1830 zł
90 Moduł sterujący 3	Pochwył LED (otwieranie kluczem)	830 zł
90 Moduł sterujący 4	Otwieranie z aplikacji	1830 zł
90 Moduł sterujący 5	Pochwył LED + Otwieranie z aplikacji	1830 zł
90 Moduł sterujący 6	Sorex w skrzydle lub pochwylicie	1830 zł
90 Moduł sterujący 7	Sorex w skrzydle, pochwył LED	1830 zł
Powyższe moduły z naświetlem LED		
90 Moduł sterujący 8	Pochwył z przyciskiem + Naświetle LED	2330 zł
90 Moduł sterujący 11	Otwieranie z aplikacji + Naświetle LED	2430 zł
90 Moduł sterujący 13	Sorex w skrzydle lub pochwylicie + Naświetle LED	2430 zł
90 Moduł sterujący 15	Naświetle LED	830 zł
90 Moduł sterujący 17	Okablowanie pod sterowanie zewnętrzne SMART* - zestaw nie zawiera zasilacza	1580 zł

88 MODERNO

Moduły sterujące	Rozwiązania	Cena
88 Moduł sterujący 1	Pochwył z przyciskiem + Dezaktywator (zewnętrzny)	1730 zł
88 Moduł sterujący 2	Pochwył wpuszczany z sensorem + Dezaktywator	1730 zł
88 Moduł sterujący 3	Pochwył LED z przyciskiem + Dezaktywator (zewnętrzny)	1830 zł
88 Moduł sterujący 4	Pochwył LED wpuszczany z sensorem + Dezaktywator	1830 zł
88 Moduł sterujący 5	Pochwył LED wpuszczany lub zewnętrzny (otwieranie kluczem)	830 zł
88 Moduł sterujący 6	Otwieranie z aplikacji	1830 zł
88 Moduł sterujący 7	Pochwył LED wpuszczany lub zewnętrzny + otwieranie z aplikacji	1830 zł
88 Moduł sterujący 8	Sorex w skrzydle lub pochwylicie	1830 zł
88 Moduł sterujący 9	Sorex w skrzydle + Pochwył LED wpuszczany lub zewnętrzny	1830 zł
Powyższe moduły z naświetlem LED		
88 Moduł sterujący 10	Pochwył z przyciskiem + Dezaktywator (zewnętrzny) + Naświetle LED	2330 zł
88 Moduł sterujący 11	Pochwył wpuszczany z sensorem + Dezaktywator + Naświetle LED	2330 zł
88 Moduł sterujący 15	Otwieranie z aplikacji + Naświetle LED	2430 zł
88 Moduł sterujący 17	Sorex w skrzydle lub pochwylicie + Naświetle LED	2430 zł
88 Moduł sterujący 19	Naświetle LED	830 zł
88 Moduł sterujący 20	Okablowanie pod sterowanie zewnętrzne SMART* - zestaw nie zawiera zasilacza	1580 zł

*Nie występuje w drzwiach z pochwytem z przyciskiem, z podświetleniem LED, z naświetlem LED, SOREXEM, z otwieraniem z aplikacji.

ROZWIĄZANIA SMART

STEROWANIE ŚWIATŁEM



dla drzwi:

- 90 SUPERTHERM
- 88 MODERNO
- 75 PASSIVE
- 75 PLUS

sterowanie światłem w pochwycie

OTWIERANIE DRZWI PRZEZ APLIKACJĘ



dla drzwi:

- 90 SUPERTHERM przy pochwycie
- 88 MODERNO przy pochwycie

NAŚWIETLA LED

dla drzwi:

- 90 SUPERTHERM
- 88 MODERNO
- 75 PASSIVE
- 75 PLUS

możliwość regulacji natężenia światła

PODŚWIETLANY POCHWYT



dla drzwi:

- 90 SUPERTHERM
- 88 MODERNO
- 75 PASSIVE
- 75 PLUS

sterowanie światłem przez aplikację w smartfonie
możliwość regulacji natężenia światła



PODŚWIETLANY PRÓG



dla drzwi:

- 75 PASSIVE
- 75 PLUS

próg podświetla się po otwarciu drzwi

Rozwiązania SMART dotyczą drzwi z ościeżnicą aluminiową ALU/90, ALU/75, ALU 88
Dopłata do modułów sterujących str. 149

SYSTEM KONTROLI DOSTĘPU

SOREX

CZYM JEST SYSTEM SOREX?

Rozbudowany system kontroli dostępu GU UniLock to uniwersalne rozwiązanie umożliwiające pełną kontrolę dostępu. Elegancki, minimalistyczny, a jednocześnie ergonomiczny panel dotykowy, montowany w skrzydle drzwi.

Posiada wysoką klasę szczelności i wodoodporności IP66. Bezawaryjnie funkcjonuje w zakresie temperatur -30°C do +60°C.

Doskonale sprawdzi się w budownictwie jednorodzinnym, firmie, jak również w budynku mieszkalnym wielorodzinnym lub apartamencie przeznaczonym na wynajem okazjonalny.

Czytnik SOREX wykonany jest z czarnego szkła akrylowego, zlicowany z płaszczyzną skrzydła lub pochwyty, połączony z automatyczną zasuwnicą GU z napędem elektromotorycznym.



czytnik Sorex

wymagany SOREX oraz
moduł sterujący
str. 155



zasuwnicą GU SECURITY AUTOMATIC
z napędem elektromotorycznym
w zestawie

Możliwość otwierania drzwi za pomocą:



- czytnika linii papilarnych



- smartfonu (bluetooth)



- karty lub breloka RFID



- Wi-Fi



- klawiatury kodowej



- klucza



- zdalnie z dowolnego miejsca na ziemi (opcja za dopłatą)

Cztery poziomy dostępu:

- stały
- jednorazowy
- czasowy
- cykliczny np. w każdy poniedziałek lub od poniedziałku do piątku

Dotyczy:

- 90 SUPER THERM
- 88 MODERNO z ościeżnicą ALU
- pochwyty bez przycisku
- wybranych wzorów

Zestaw zawiera:

- czarny czytnik ze szkła akrylowego SOREX, sterujący zasuwnicą
- 2x brelok RFID
- zasuwnicą GU SECURITY AUTOMATIC z napędem elektromotorycznym

INFORMACJE TECHNICZNE

88 MODERNO

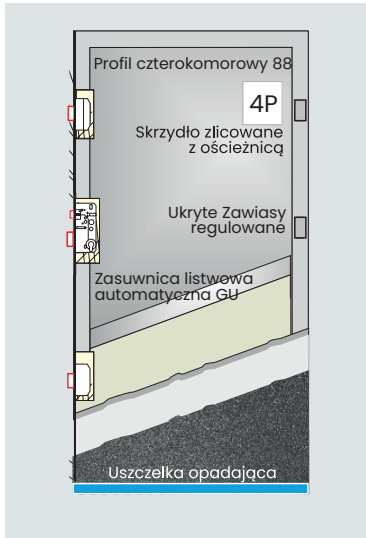

OŚCIEŻNICA

alumiuniowa ALU/88

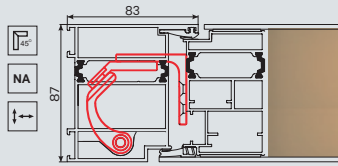

PRÓG

alumiuniowy ALU/88

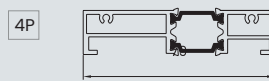

75 PASSIVE

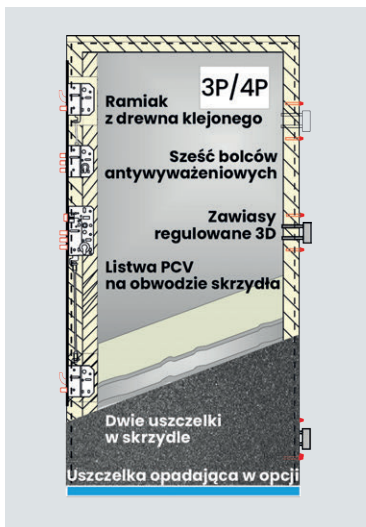

OŚCIEŻNICA

drewniano-alumiuniowa PASSIVE/75

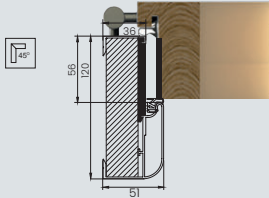

PRÓG

alumiuniowy ALU/75 PASSIVE

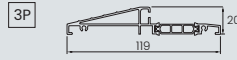

alumiuniowy ALU/75 PASSIVE

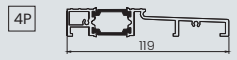

WPC PASSIVE/75

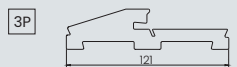

alumiuniowa ALU/75

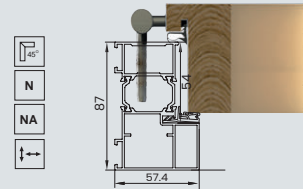

alumiuniowy ALU/75



alumiuniowy ALU/75



75 PLUS

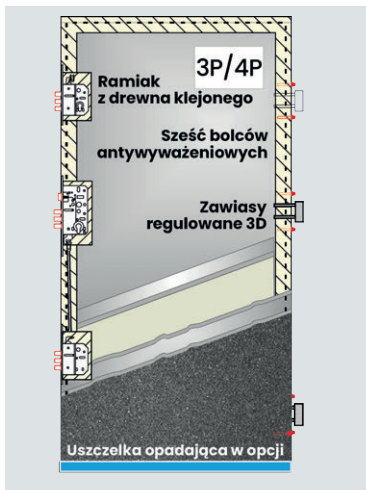

OŚCIEŻNICA

drewniano-alumiuniowa PASSIVE/75

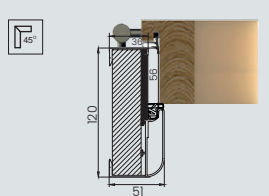

PRÓG

alumiuniowy ALU/75 PASSIVE

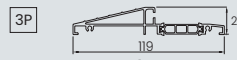

alumiuniowy ALU/75 PASSIVE

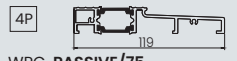

WPC PASSIVE/75

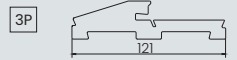

alumiuniowa ALU/75, ALU/75 N

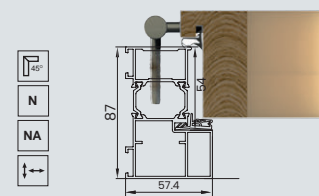

alumiuniowa ALU/75, ALU/75 N



alumiuniowy ALU/75

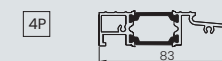

90 SUPERTHERM

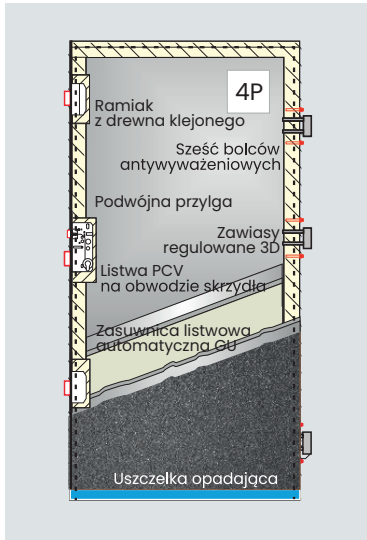

OŚCIEŻNICA

drewniano-aluminiowa **PASSIVE/90**

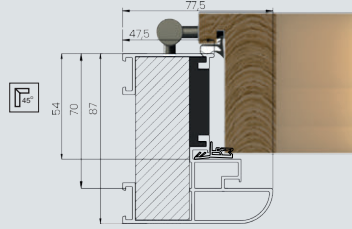

aluminiowa **ALU/90**

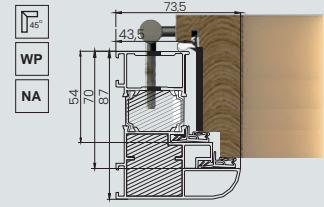

PRÓG

aluminiowy **ALU/90 PASSIVE**

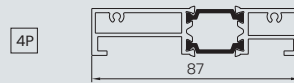

aluminiowy **ALU/90**

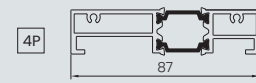

drewniano-stalowa **DS/75**

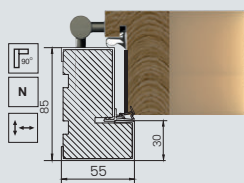

drewniano-stalowa **DSL/75**

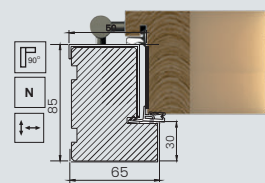

stalowa **NT/75**

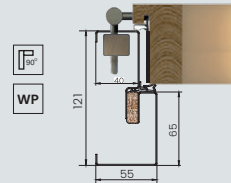

aluminiowy **ALU DS/75**

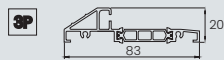

aluminiowy **ALU DS/75**

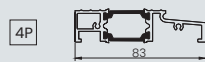

aluminiowy **ALU NT/75**

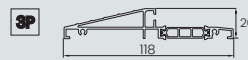

aluminiowy **ALU NT/75**

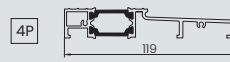

WPC NT/75

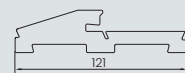

drewniano-stalowa **DS/75, DS/75 N**

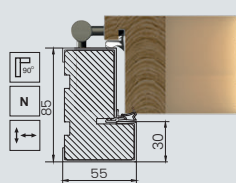

drewniano-stalowa **DSL/75, DSL/75 N**

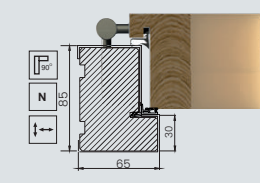

stalowa **NT/75**

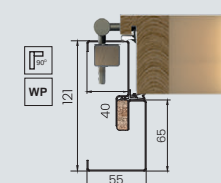

stalowa **S15/75**

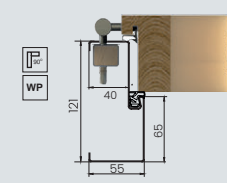

aluminiowy **ALU DS/75, ALU DS/75 N**



aluminiowy **ALU DS/75**

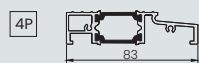

aluminiowy **ALU NT/75**

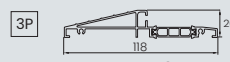

aluminiowy **ALU NT/75**

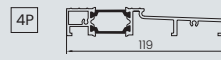

WPC NT/75

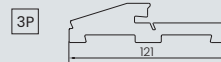

aluminiowy **ALU S15/75**



aluminiowy **ALU S15/75**

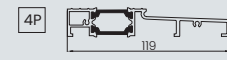

WPC S15/75

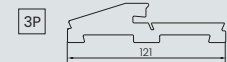

INFORMACJE TECHNICZNE

65 PANELOWE

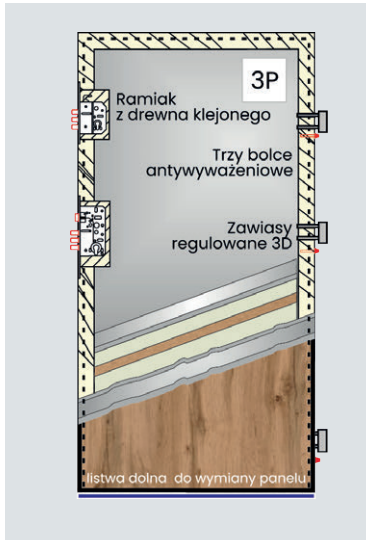

OŚCIEŻNICA

stalowa 16/65

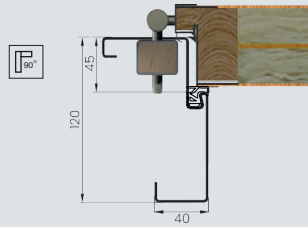

stalowa 15/65

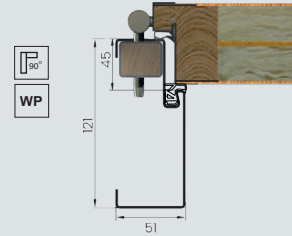

PRÓG

alumiowy ALU 16/65

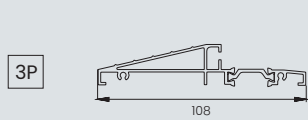

alumiowy ALU 15/65

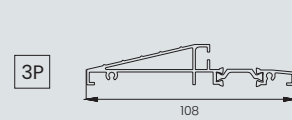

54 PLUS

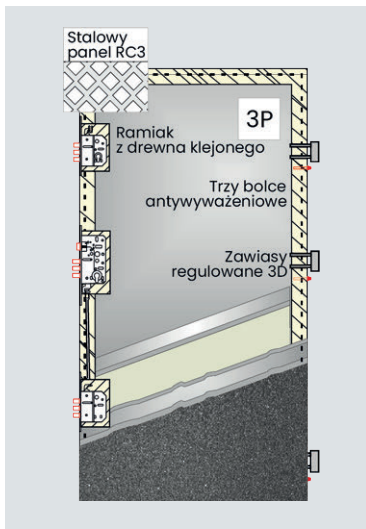

OŚCIEŻNICA

alumiowa ALU/54

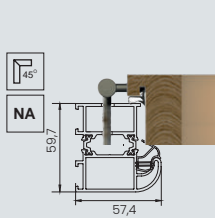

drewniano-stalowa DS/54, DS/54 N

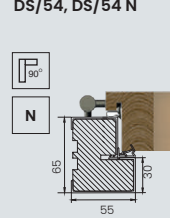

drewniano-stalowa DSL/54

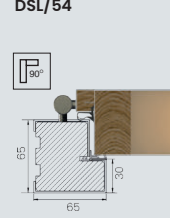

stalowa NT/54

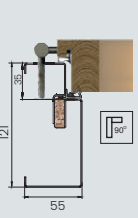

PRÓG

alumiowy ALU/54

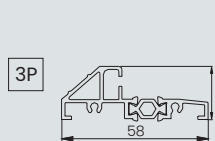

alumiowy ALU DS/54, ALU DS/54 N

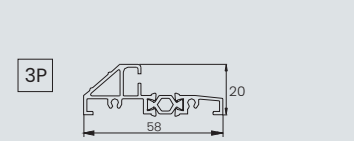

alumiowy ALU NT/54

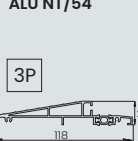

54 AKUSTYCZNE

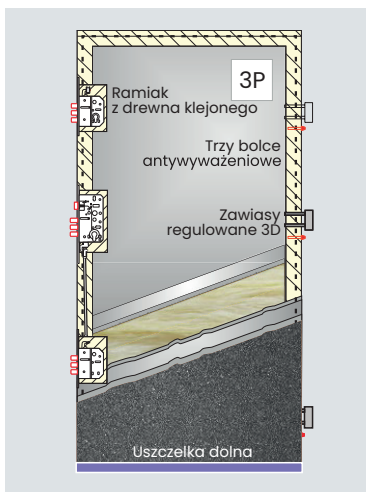

OŚCIEŻNICA

alumiowa NT/54 AKU

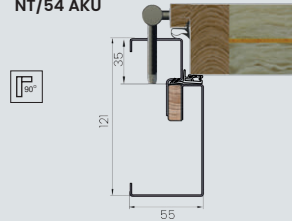

stalowa 15/54 AKU

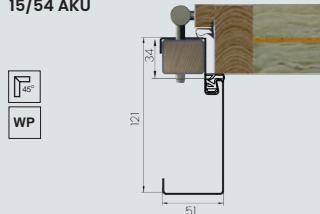

PRÓG

alumiowy ALU NT/54

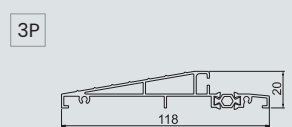

alumiowy ALU 15/54

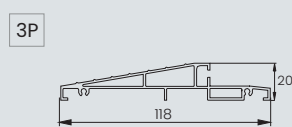

stalowa 11/65, 11/65 N

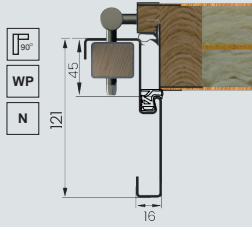

alumiowy ALU 11/65, ALU 11/65 N

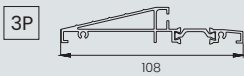

stalowa S15/54

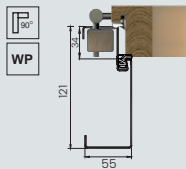

stalowa 15/54

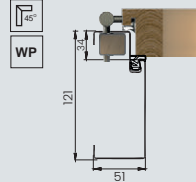

stalowa 11/54, 11/54 N

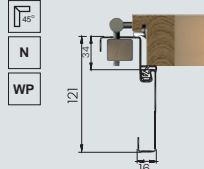

stalowa 10/54, 10/54 N

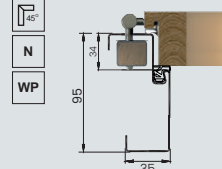

alumiowy ALU S15/54

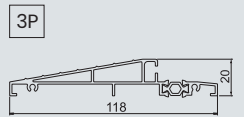

alumiowy ALU 15/54

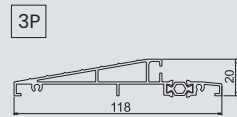

alumiowy ALU 11/54, ALU 11/54 N

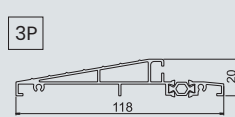

alumiowy ALU 10/54, ALU 10/54 N

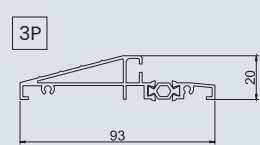

stalowa 11/54 AKU, 11N/54 AKU

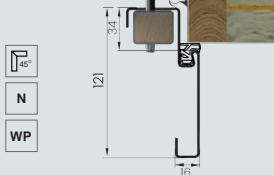

stalowa 10/54 AKU, 10N/54 AKU

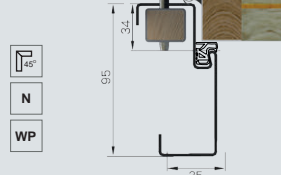

stalowa 16/54 AKU

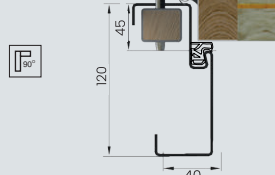

stalowa 20/54 AKU z opaską dekoracyjną

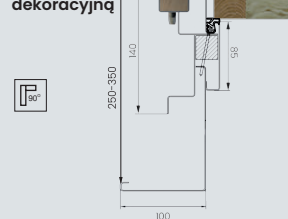

alumiowy ALU 11/54, ALU 11N/54

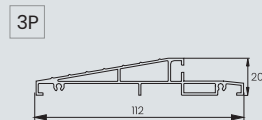

alumiowy ALU 10/54, ALU 10N/54

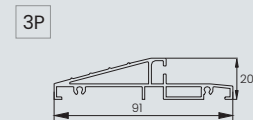

alumiowy ALU 16/54

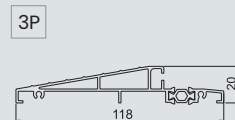

alumiowy ALU 20/54 AKU

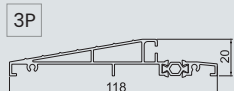

INFORMACJE TECHNICZNE

54 STANDARD

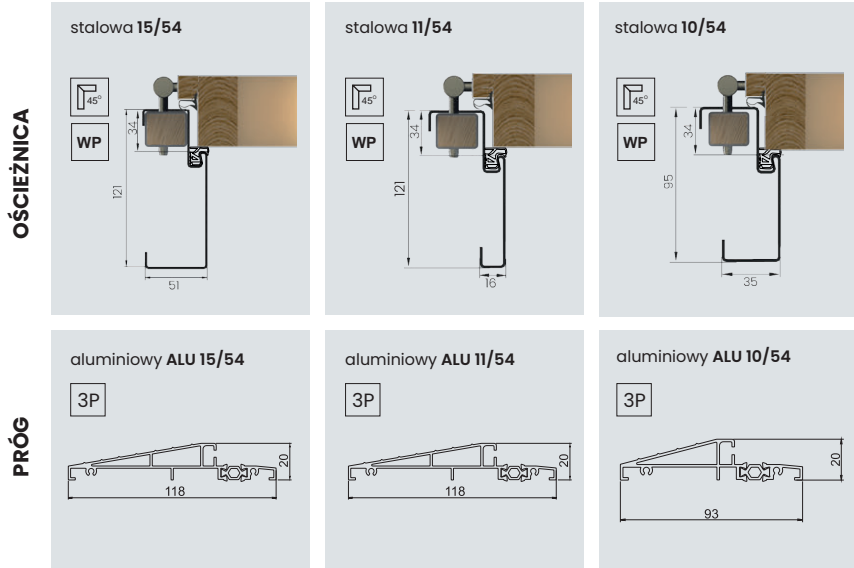
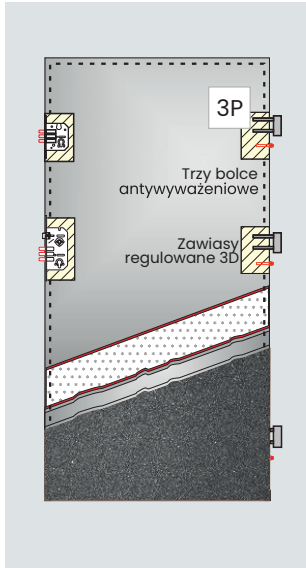

54 P. POŻ.

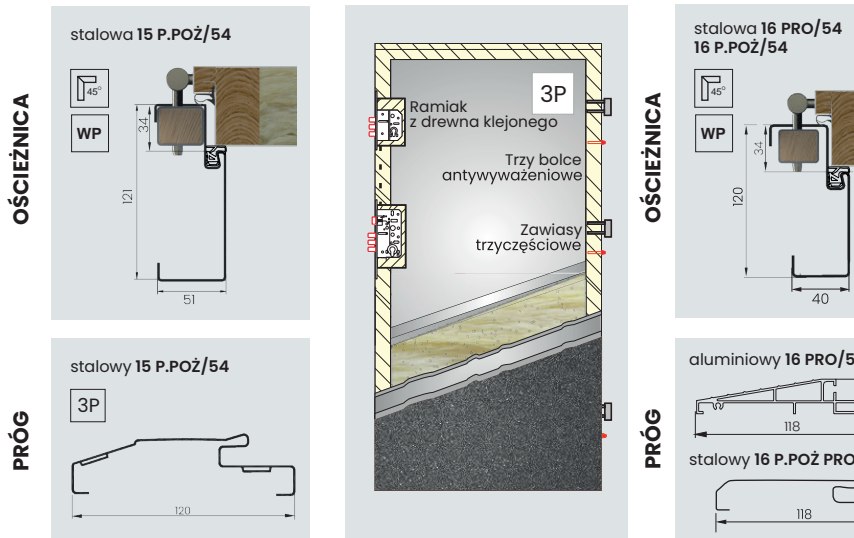
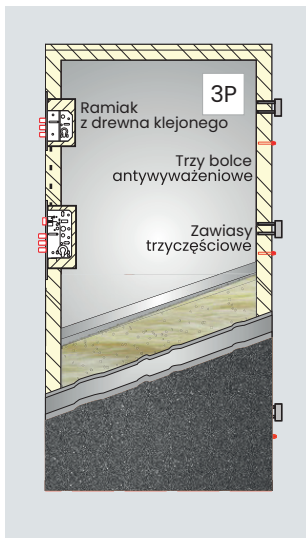

LEGENDA:



Ościeżnica łączona pod kątem 90°



Ościeżnica łączona pod kątem 45°

3P

Próg trzyprzylgowy

4P

Próg czterprzylgowy

NA

Możliwość łączenia z naświetlem

N

Rozmiar N

WP

Wposażenie podstawowe



Na wymiar

UWAGA! Możliwość fabrycznego złożenia wszystkich drzwi z oferty KMT

88 MODERNO

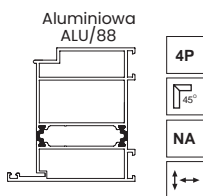

90 SUPERTHERM

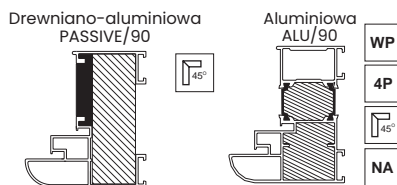

75 PASSIVE

Drewniano-aluminiowa
PASSIVE/75

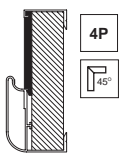

Aluminiowa
ALU/75

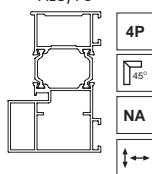

Drewniano-stalowa
DS/75

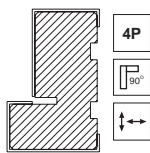

Drewniano-stalowa
DSL/75

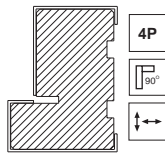

Stalowa
NT/75

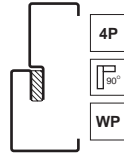

75 PLUS

Drewniano-aluminiowa
PASSIVE/75

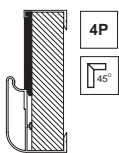

Aluminiowa
ALU/75

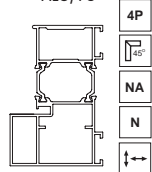

Drewniano-stalowa
DS/75, DS/75 N

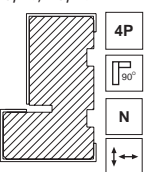

Drewniano-stalowa
DSL/75, DSL/75 N

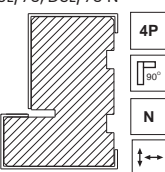

Stalowa
NT/75

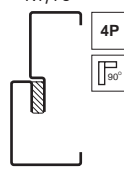

Stalowa
S15/75

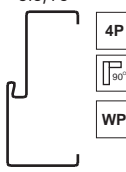

54 PLUS

Aluminiowa
ALU/54

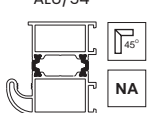

Drewniano-stalowa
DS/54

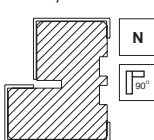

Drewniano-stalowa
DSL/54

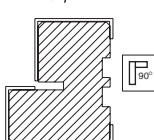

Stalowa
NT/54

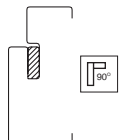

Stalowa
S15/54

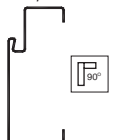

Stalowa
15/54

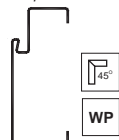

Stalowa
11/54
11N/54

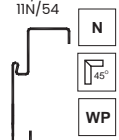

Stalowa
10/54
10N/54

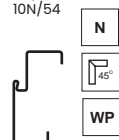

54 AKUSTYCZNE

Stalowa
NT/54 AKU

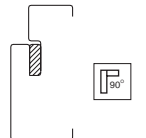

Stalowa
15/54 AKU

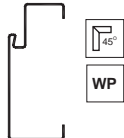

Stalowa
11/54 AKU
11N/54 AKU

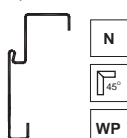

Stalowa
10/54 AKU
10N/54 AKU

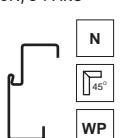

Stalowa
16/54 AKU

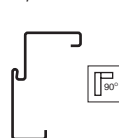

Stalowa
20/54 AKU

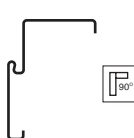

54 STANDARD

Stalowa
15/54

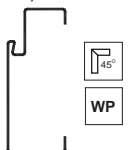

Stalowa
11/54

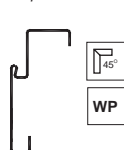

Stalowa
10/54

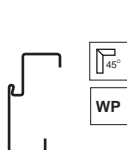

54 PROINVEST

Stalowa
16 PRO/54
16 P.POZ/54

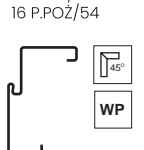

54 PRZECIWOPOŻAROWE EI30

Stalowa
15 P.POZ/54

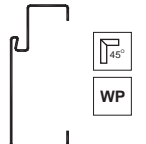

65 PANELOWE

Stalowa
16/65

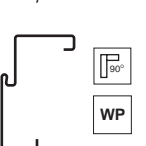

Stalowa
15/65

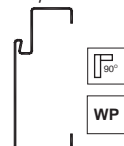

Stalowa
11/65, 11/65 N

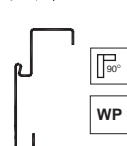

LEGENDA:

Ościeznica łączona pod kątem 90°

Ościeznica łączona pod kątem 45°

WP Wyposażenie podstawowe

NA Możliwość łączenia z naswietlem

N Rozmiar N

4P Czteroprzylgowe

Na wymiar

Wszystkie ościeznice składamy fabrycznie

KIERUNEK OTWIERANIA DRZWI

LEWE
(zawiasy widoczne po lewej stronie)

otwierane na zewnątrz **otwierane na wewnątrz**

PRAWE
(zawiasy widoczne po prawej stronie)

otwierane na zewnątrz **otwierane na wewnątrz**

Stronę oraz kierunek otwierania drzwi określamy zawsze stojąc po stronie widocznych zawiasów

WYMIAROWANIE DRZWI

Wymiary otworów montażowych dla ościeżnic narożnych podane są dla wewnętrznych szerokość profili. W celu obsadzenia drzwi należy w miejscach zamków oraz zawiasów wykonać dodatkowe miejsca "podkuć" aby zmieścić ościeżnice w podanym wymiarze.

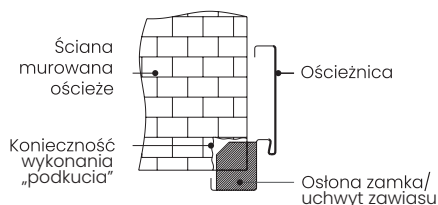

Możliwość wykonania drzwi na wymiar str. 117 poziom posadzki

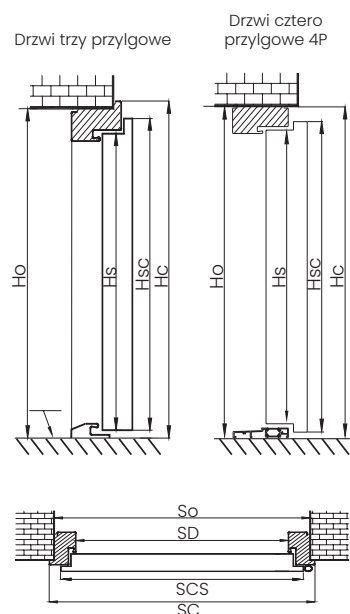

Ościeżnica		88 Moderno		
Parametry	ALU/88			
	"80"	"90"	"100"	
Wysokość całkowita Hc	2103	2103	2103	
Szerokość w świetle Sd	800	900	1000	
Szerokość całkowita Sc	992	1092	1192	
Zalecana wys. otworu Ho	na gotową posadzkę przewidziany luz montażowy 20 mm			
	2123	2123	2123	
Zalecana szer. otworu So	1012	1112	1212	

Skrzydło KMT 88 mm		88 Moderno		
Parametry	"80"	"90"	"100"	
	Wysokość w przyłdzie Hs	2005	2005	2005
Wysokość całkowita Hsc	2038	2038	2038	
Szerokość całkowita ScS	880	980	1080	

Ościeżnica	65 Panelowe		65	65 Panelowe		65 Panelowe	
Parametry	11/65		11/65N	15/65		16/65	
	"90"	"100"	"90"N	"80"	"90"i	"80"	"90"i
Wysokość całkowita Hc	2077	2077	2077	2077	2077	2100	2100
Szerokość w świetle Sd	820	920	875	820	920	820	920
Szerokość całkowita Sc	920	1020	975	920	1020	980	1080
Zalecana wys. otworu Ho	na gotową posadzkę przewidziany luz montażowy 15 mm						
	2065	2065	2065	2090	2090	2075	2075
Zalecana szer. otworu So	870	970	925	950	1050	940	1040

Skrzydło KMT 65 mm		65 Panelowe		
Parametry	"90"	"100"	"90"N	
	Wysokość w przyłdzie Hs	2020	2020	2020
Wysokość całkowita Hsc	2030	2030	2030	
Szerokość całkowita ScS	871	971	926	

TABELA WYMIARÓW

WYMIAROWANIE DRZWI JEDNOSKRZYDŁOWYCH

SKRZYDŁA	90				75 75				75N 54N 54N		54 54 54 54 54			
	80	90	90i	100	80	90	90i	100	80N	90N	80	90	90i	100
Wysokość w przyłdże Hs	2015	2015	2015	2015	2020	2020	2020	2020	2020	2020	2020	2020	2020	2020
Wysokość całkowita Hsc	2045	2045	2045	2045	2035	2035	2035	2035	2035	2035	2035	2035	2035	2035
Szerokość całkowita Scs	880	980	1010	1080	848	948	978	1048	803	903	848	948	958	1048
Wysokość całkowita Hsc z 4 przyłgą	2045	2045	2045	2045	2040	2040	2040	2040	—	—	—	—	—	—

Szerokość światła przejścia Sd

Grubość skrzydła	80	80N	90	90N	90i	100
	90	800	—	900	—	930
88	—	—	900	—	—	1000
75	800	755	900	855	930	1000
65	820	—	—	875	920	—
54	800	755	900	855	910	1000

90 SUPERTHERM

OŚCIEŻNICE SYMETRYCZNE	90				90			
	PASSIVE				ALU			
Parametry	80	90	90i	100	80	90	90i	100
Wysokość całkowita Hc	2097	2097	2097	2097	2093	2093	2093	2093
Szerokość całkowita Sc	955	1055	1085	1155	948	1048	1078	1148
Zalecana wys. otworu Ho	4 przyłgi				4 przyłgi			
Zalecana szer. otworu So	2110	2110	2110	2110	2110	2110	2110	2110
Zalecana szer. otworu So	985	1085	1115	1185	980	1080	1110	1180

„100” nie dotyczy P.poz.

- 88 – MODERNO
- 90 – SUPERTHERM
- 75 – PASSIVE
- 75 – PLUS
- 65 – PANELOWE
- 54 – PLUS
- 54 – STANDARD
- 54 – PRZECIWPOŻAROWE
- 54 – AKUSTYCZNE
- 54 – PRO INVEST

75 PASSIVE 75 PLUS

OŚCIEŻNICE SYMETRYCZNE	75 PASSIVE		75 PLUS		75 PASSIVE		75 PLUS		75 PLUS		75 PASSIVE		75 PLUS		75 PASSIVE		75 PLUS			
	NT, DS, S15				DSL				DS N		DSL N		NT, DS, S15				DSL			
Parametry	80	90	90i	100	80	90	90i	100	80	90	80	90	80	90	90i	100	80	90	90i	100
Wysokość całkowita Hc	2080	2080	2080	2080	2090	2090	2090	2090	2080	2080	2090	2090	2085	2085	2085	2085	2095	2095	2095	2095
Szerokość całkowita Sc	910	1010	1040	1110	930	1030	1060	1130	885	965	885	985	910	1010	1040	1110	930	1030	1060	1130
Zalecana wys. otworu Ho	3 przyłgi				3 przyłgi				3 przyłgi		3 przyłgi		4 przyłgi				4 przyłgi			
Zalecana szer. otworu So	2095	2095	2095	2095	2105	2105	2105	2105	2095	2095	2105	2105	2100	2100	2100	2100	2110	2110	2110	2110
Zalecana szer. otworu So	940	1040	1070	1140	960	1060	1090	1160	895	995	915	1015	940	1040	1070	1140	960	1060	1090	1160

S15 nie dotyczy 75 Passive

75 PASSIVE 75 PLUS

OŚCIEŻNICE SYMETRYCZNE	75 PASSIVE		75 PLUS		75 PLUS		75 PASSIVE		75 PLUS		75 PASSIVE		75 PLUS	
	ALU				ALU N		PASSIVE+próg ALU		PASSIVE+próg WPC					
Parametry	80	90	90i	100	80	90	80	90	90i	100	80	90	90i	100
Wysokość całkowita Hc	2085	2085	2085	2085	2085	2085	2077	2077	2077	2077	2087	2087	2087	2087
Szerokość całkowita Sc	917	1017	1047	1117	872	972	903	1003	1033	1103	903	1003	1033	1103
Zalecana wys. otworu Ho	3/4 przyłgi				3/4 przyłgi		3/4 przyłgi		3/4 przyłgi					
Zalecana szer. otworu So	2100	2100	2100	2100	2100	2100	2090	2090	2090	2090	2100	2100	2100	2100
Zalecana szer. otworu So	940	1040	1070	1140	902	1002	925	1025	1055	1125	925	1025	1055	1125

75 PASSIVE		75 PLUS	
NT, S15+ próg WPC			
80	90	90i	100
2090	2090	2090	2090
910	1010	1040	1110
3 przyłgi			
2105	2105	2105	2105
940	1040	1070	1140

S15 nie dotyczy 75 Passive

54 PLUS 54 AKUSTYCZNE 54 STANDARD 54 PRZECIWPOŻAROWE

OŚCIEŻNICE SYMETRYCZNE	54 54 54 54				54 54				54		54				54			
	15, 15 P.poz				NT, DS, S15				DSN		DSL				ALU			
Parametry	80	90	90i	100	80	90	90i	100	80N	90N	80	90	90i	100	80	90	90i	100
Wysokość całkowita Hc	2077	2077	2077	2077	2080	2080	2080	2080	2080	2080	2090	2090	2090	2090	2085	2085	2085	2085
Szerokość całkowita Sc	900	1000	1010	1100	910	1010	1020	1110	865	965	930	1030	1040	1130	915	1015	1025	1115
Zalecana wys. otworu Ho	3 przyłgi				3 przyłgi				3 przyłgi		3 przyłgi				3 przyłgi			
Zalecana szer. otworu So	2090	2090	2090	2090	2095	2095	2095	2095	2095	2095	2105	2105	2105	2105	2100	2100	2100	2100
Zalecana szer. otworu So	920	1020	1030	1120	940	1040	1050	1140	895	995	960	1060	1070	1160	940	1040	1050	1140

rozmiar „100” nie dotyczy p.poz

54 PLUS 54 AKUSTYCZNE 54 STANDARD 54 PRO INVEST

OŚCIEŻNICE NAROŻNE	54 54 54				54 54		54 54		54 54 54				54		54 54			
	11				11N		10N		10				20		16			
Parametry	80	90	90i	100	80N	90N	80N	90N	80	90	90i	100	90i	80	90	90i	100	
Wysokość całkowita Hc	2077	2077	2077	2077	2077	2077	2077	2077	2077	2077	2077	2077	2100	2100	2100	2100	2100	
Szerokość całkowita Sc	900	1000	1010	1100	855	955	855	955	900	1000	1010	1100	1070	960	1060	1070	1070	
Zalecana wys. otworu Ho	3 przyłgi				3 przyłgi		3 przyłgi		3 przyłgi				3 przyłgi					
Zalecana szer. otworu So	2065	2065	2065	2065	2065	2065	2070	2070	2070	2070	2070	2070	2075	2075	2075	2075	2075	
Zalecana szer. otworu So	850	950	960	1050	805	905	835	935	880	980	990	1080	1030	920	1020	1030	1030	

WYMIAROWANIE DRZWI DWUSKRZYDŁOWYCH

75 PLUS

OŚCIEŻNICE SYMETRYCZNE	75 PLUS						75 75						75 75					
	ALU dwuskrzydłowe						ALU z jedną dostawką						ALU z dwiema dostawkami					
Parametry	110	120	120	130	130	140	110	120	120	130	130	140	140	150	160	160	170	180
Wysokość całkowita Hc	2085																	
Szerokość całkowita Sc	1222	1322	1322	1422	1422	1522	1277	1377	1407	1507	1477	1577	1637	1767	1837	1837	1967	2037
Zalecana wys. otworu Ho	2100	2100	2100	2100	2100	2100	2100	2100	2100	2100	2100	2100	2100	2100	2100	2100	2100	2100
Zalecana szer. otworu So	1252	1352	1352	1452	1452	1552	1307	1407	1437	1537	1507	1607	1667	1797	1867	1867	1997	2067

WYMIAROWANIE DRZWI Z JEDNĄ I DWIEMA DOSTAWKAMI

75 PASSIVE 75 PLUS

OŚCIEŻNICE SYMETRYCZNE	75 PLUS						75 75						75 75					
	ALU dwuskrzydłowe						ALU z jedną dostawką						ALU z dwiema dostawkami					
Parametry	110	120	120	130	130	140	110	120	120	130	130	140	140	150	160	160	170	180
Wysokość całkowita Hc	2085																	
Szerokość całkowita Sc	1222	1322	1322	1422	1422	1522	1277	1377	1407	1507	1477	1577	1637	1767	1837	1837	1967	2037
Zalecana wys. otworu Ho	2100	2100	2100	2100	2100	2100	2100	2100	2100	2100	2100	2100	2100	2100	2100	2100	2100	2100
Zalecana szer. otworu So	1252	1352	1352	1452	1452	1552	1307	1407	1437	1537	1507	1607	1667	1797	1867	1867	1997	2067

UWAGA: NIE DOTYCZY DRZWI Z NAŚWIETLANIAMI (wymiarowanie drzwi z naświetlaniami str. 121)

N - „N” przy ościeżnicach oznacza zwężenie skrzydła i ościeżnicy o 45 mm od standardowego wymiaru.
i - „i” przy ościeżnicach oznacza szerszą ościeżnicę i skrzydło o 10 mm - drzwi 54, 20 mm - drzwi 65, 30 mm - drzwi 75, 90.
UWAGA! Każde docięcie drzwi od dołu powoduje zmianę w wyglądzie wyrobu.
Przyjęto luz montażowy w zakresie 10-20 mm na stronę na gotową posadzkę.





KRAT-MET Sp. j.
76-251 Kobylnica, ul. Witosa 21
tel.: (0 59) 842 91 51
e-mail: biuro@kmt-stal.pl
www.kmt.com.pl

Cennik nie stanowi oferty w rozumieniu prawa, a produkty zaprezentowane w materiale zdjęciowym niejednokrotnie posiadają wyposażenie specjalne na potrzeby katalogu i nie zawsze są zgodne z wykonaniem standardowym. Producent zastrzega sobie prawo do zmian technicznych, zmian cen, błędów w wydruku i składzie bez uprzedniego powiadomienia. Załączone dane mają charakter informacyjny. Z dniem wprowadzenia niniejszego katalogu wszystkie poprzednie wydawnictwa dotyczące tego samego asortymentu tracą ważność.